



Saunier Duval

## Instrukcja obsługi

PL

### JEDNOSTKI ŚCIENNE

SDH 17-025 NW

SDH 17-035 NW

SDH 17-050 NW

SDH 17-065 NW



# SPIS TREŚCI

## INSTRUKCJA

1	Bezpieczeństwo użytkowania .....	5
	1.1 Stosowane symbole .....	5
	1.2 Właściwe użytkowanie urządzenia .....	5
2	Ekstremalne warunki pracy .....	5
3	Identyfikacja urządzenia .....	5
4	Deklaracja zgodności .....	6
5	Opis urządzenia .....	6
	5.1 Pilot zdalnego sterowania .....	6
	5.2 Dane techniczne .....	7

## INSTRUKCJA OBSŁUGI

6	Ustawienia wstępne .....	8
	6.1 Zakładanie baterii do pilota zdalnego sterowania .....	8
	6.2 Ustawienia zegara .....	8
7	Instrukcja obsługi .....	9
	7.1 Ogólne uwagi na temat bezpieczeństwa użytkowania klimatyzatora .....	9
	7.2 Identyfikacja funkcji .....	10
	7.2.1 Przyciski pilota zdalnego sterowania .....	10
	7.2.2 Wskaźniki odczytu .....	10
	7.3 Wskazówki nt. Użytkowania pilota zdalnego sterowania .....	11
	7.3.1 Blokada pilota zdalnego sterowania .....	11
	7.3.2 Light funkcja .....	11
	7.4 Łączenie/Wyłączanie urządzenia .....	11
	7.5 Wybór trybu pracy .....	11
	7.5.1 Tryb automatyczny (AUTO) .....	11
	7.5.2 Tryb chłodzenia (COOL) .....	12
	7.5.3 Tryb suszenia (DRY) .....	13
	7.5.4 Tryb wentylatora (FAN) .....	13
	7.5.5 Tryb grzania (HEAT) .....	14
	7.6 Ustawianie kierunku strumienia powietrza .....	15
	7.7 Wybór funkcji specjalnych .....	15
	7.7.1 Funkcja SLEEP .....	15
	7.7.2 Funkcja Timer On/Off (Łączenie/Rozłączanie przy użyciu czasomierza) .....	16
	7.7.3 Funkcja turbo .....	17
	7.7.4 Funkcja X-fan .....	17
	7.7.5 Funkcja temp .....	18
	7.8 Wskaźniki zespołu wewnętrznego .....	18
	7.9 Działanie awaryjne .....	18

# SPIS TREŚCI

## KONSERWACJA

8	Uwagi na temat oszczędności energii .....	19
8.1	Odpowiednia temperatura otoczenia.....	19
8.2	Eliminacja źródeł ciepła lub zimna.....	19
8.3	Praca urządzenia w trybie ogrzewania (pompa grzewcza).....	19
8.4	Temperatura otoczenia, kiedy nie ustawiona .....	19
8.5	Nagrzewanie jednorodne .....	19
8.6	Ograniczenie zużycia energii w czasie godzin nocnych (funkcja uśpienia) .....	19
8.7	Ograniczenie zużycia energii elektrycznej poprzez programowane stosowanie klimatyzatora (Funkcja zegara TIMER) .....	19
8.8	Właściwa konserwacja urządzenia.....	19
9	Diagnostyka usterek .....	20
10	Konserwacja .....	21
10.1	Czyszczenie pilota zdalnego sterowania.....	21
10.2	Czyszczenie jednostki wewnętrznej .....	21
10.3	Czyszczenie filtrów powietrza.....	21
10.4	Czyszczenie jednostki zewnętrznej.....	21
11	Nie używanie klimatyzatora w dłuższych okresach czasu.....	22
12	Złomowanie wyrobu .....	22

## INSTRUKCJA

## 1 Bezpieczeństwo użytkowania

## 1.1 Stosowane symbole

**NIEBEZPIECZEŃSTWO!***Bezpośrednie zagrożenie życia i zdrowia.***NIEBEZPIECZEŃSTWO!***Niebezpieczeństwo porażenia prądem elektrycznym.***OSTRZEŻENIE!***Potencjalnie niebezpieczna sytuacja dla produktu i środowiska.***UWAGA:***Użyteczne informacje i wskazania.*

## 1.2 Właściwe użytkowanie urządzenia

Urządzenie niniejsze zostało zaprojektowane i wyprodukowane dla celów wytwarzania wymuszonych warunków klimatycznych powietrza. Za stosowanie niniejszego urządzenia dla innych celów, zarówno domowych jak i przemysłowych, wyłączną odpowiedzialność ponoszą osoby planujące, instalujące lub stosujące je dla takich celów.

Przed rozpakowaniem, montażem, uruchomieniem, obsługą i konserwacją klimatyzatora, osoby, którym przypisano wykonywanie tych zadań, powinny się uprzednio zaznajomić ze wszystkimi instrukcjami i zaleceniami, zawartymi w podręczniku instalacji urządzenia i w podręczniku użytkownika.

**UWAGA:***Należy zachować wszystkie podręczniki na okres żywotności użytkowej klimatyzatora.***UWAGA:***Informacje związane z niniejszym urządzeniem zostały podzielone na dwa podręczniki: podręcznik instalacji i podręcznik użytkownika.***UWAGA:***Niniejsze urządzenie zawiera czynnik chłodniczy R-410A. Nie uwalniać czynnika chłodniczego R-410A do atmosfery: R-410A, jest gazem cieplarnianym zawierającym fluor, zgodnym z Protokołem z Kyoto, i z Globalnym Efektem Cieplarnianym - Global Warming Potential (GWP) = 1975.***UWAGA:***Ciekły czynnik chłodniczy, zawarty w tym urządzeniu, powinien być odpowiednio odzyskiwany w ramach recyklingu, regeneracji czy zniszczenia przed końcową utylizacją urządzenia.***UWAGA:***Stosowny personel, wykonujący prace konserwacyjne związane z obsługą ciekłego czynnika chłodniczego, powinien mieć odpowiednie certyfikaty wydane przez miejscowe władze.*

## 2 Ekstremalne warunki pracy

Urządzenie zostało zaprojektowane do pracy w przedziale temperatur wykazanych na Rysunku 2.1. Nie należy przekraczać wartości tych temperatur.

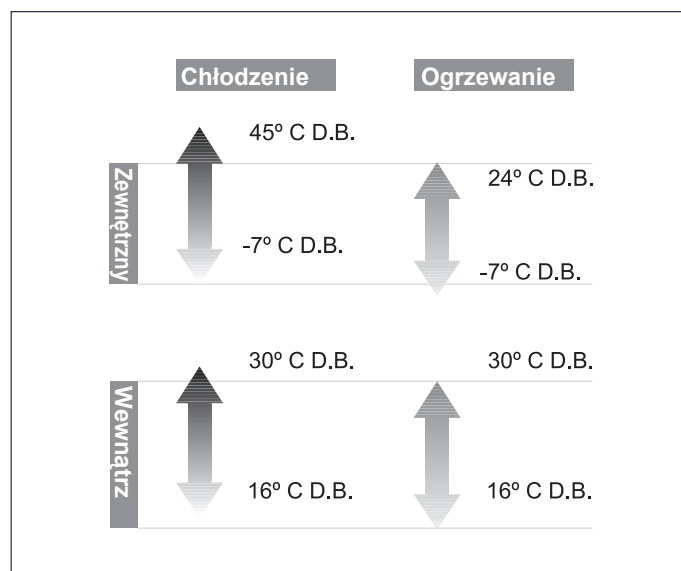

Rys. 2.1 Przedziały robocze urządzenia.

**Legenda****D.B.**Temperatury suchego termometru

Udźwig jednostki wewnętrznej różni się w zależności od zakresu temperatur pracy jednostki zewnętrznej.

## 3 Identyfikacja urządzenia

Podręcznik niniejszy obowiązuje dla serii klimatyzatorów rozdzielnych (Split Type). Aby rozpoznać model klimatyzatora, należy sprawdzić informacje na tabliczkach znamionowych.

Tabliczki znamionowe są umieszczone zarówno na jednostkach zewnętrznych jak i wewnętrznych.

## 4 Deklaracja zgodności

Producent deklaruje, że urządzenie niniejsze zostało zaprojektowane i zbudowane zgodnie z obowiązującymi normami, warunkującymi uzyskanie znaku CE.

Typ urządzenia do którego odnosi się deklaracja spełnia odpowiednie normy i dyrektywy:

- 2006/95/EWG z późniejszymi zmianami:

”Dyrektywa w sprawie ujednoczenia przepisów prawnych państw członkowskich dotyczących urządzeń elektrycznych zaprojektowanych do stosowania w określonych przedziałach napięć.”

Wyrób został zaprojektowany i wyprodukowany zgodnie z normami europejskimi:

- EN 60335-1
- EN 60335-2-40
- EN 50366

- 2004/108/EWG z późniejszymi zmianami:

”Dyrektywa w sprawie zbliżenia ustawodawstw państw członkowskich odnoszących się do kompatybilności elektromagnetycznej”

Wyrób został zaprojektowany i wyprodukowany zgodnie z normami europejskimi:

- EN 55014-1
- EN 55014-2
- EN 61000-3-2
- EN 61000-3-3
- EN 61000-3-11

## 5 Opis urządzenia

Urządzenie niniejsze składa się z następujących elementów:

- jednostki zewnętrznej,
- jednostki wewnętrznej
- pilota zdalnego sterowania,
- połączeń i kanałów.

Rysunek 5.1 prezentuje podzespoły klimatyzatora..

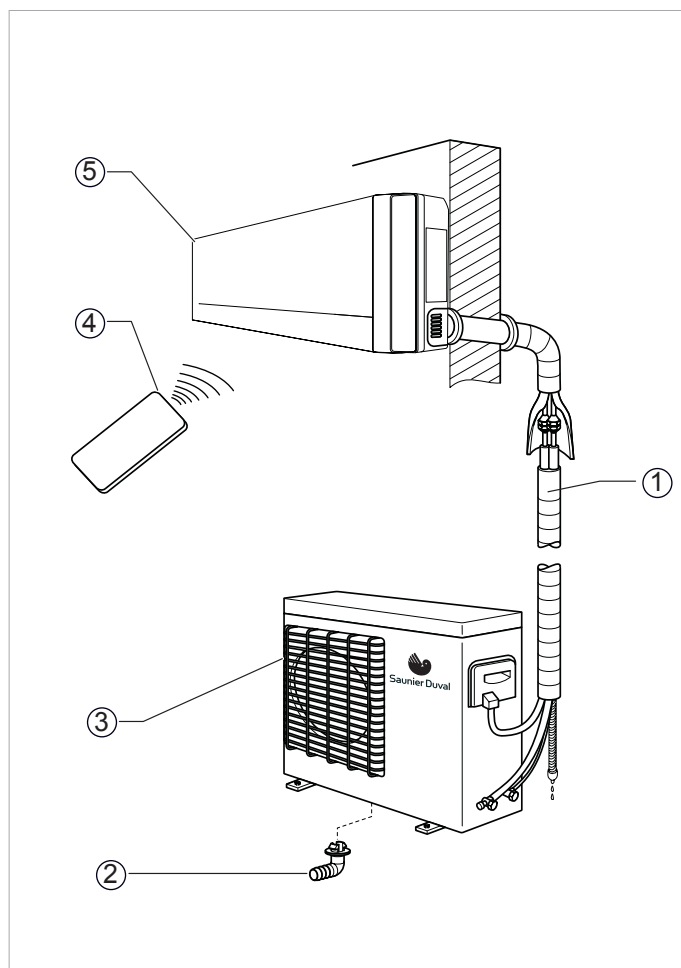

Rys. 5.1 Podzespoły klimatyzatora.

### Legenda

- 1 Połączenia i kanały
- 2 Rura odprowadzania skropliny
- 3 Jednostka zewnętrzna
- 4 Pilot zdalnego sterowania
- 5 Jednostka wewnętrzna

### 5.1 Pilot zdalnego sterowania

Pilot zdalnego sterowania umożliwia zdalne użytkowanie klimatyzatora.

Aby jednostka mogła odpowiednio odbierać polecenia, pilot zdalnego sterowania musi być skierowany bezpośrednio na nią, a między nimi nie mogą się znajdować żadne przeszkody.

## 5.2 Dane techniczne











Specyfikacje techniczne	Piktogram	Opis
Pompa grzewcza		Wyposażenie ma działanie odwracalne. Pozwala zgodnie z życzeniem na chłodzenie i ogrzewanie pomieszczenia.
Czynnik chłodniczy R-410A		Czynnik chłodniczy jest wolny od chloru, przyjazny ekologicznie i środowiskowo ze zdolnością przesyłu powyżej R 407 C lub R22; osiąga znacznie lepsze poziomy COP.
Technologia typu 'DC inverter'		Oszczędność energii większa niż w przypadku zwykłych systemów z zastosowaniem przekształtników.
Technologia typu 'DC inverter'		Pobór energii jest dopasowywany do wymagań klimatyzacji w regulowany, kontrolowany sposób, co gwarantuje bardzo niskie koszty zużycia energii. Urządzenie może być stosowane w ekstremalnych warunkach temperaturowych.
Filtr chroniący przed kurzem		Filtr chroniący przed kurzem.
Pilot zdalnego sterowania		Pilot zdalnego sterowania używający światła podczerwieni.
Funkcja gorącego startu		Uruchomienie i zatrzymanie urządzenia z gorącym akumulatorem, co powoduje uniknięcie rozprzodzenia zimnego powietrza.
Funkcja automatycznego ponownego startu		Po okresie braku prądu gwarantuje ponowne uruchomienie urządzenia w tych samych warunkach, które miały miejsce przed brakiem w dostawie prądu.
Ochrona zaworu		Chroni ona kurki jednostki zewnętrznej przed złą pogodą.
Funkcja przeciw zamarzaniu		Zapobiega zamarzaniu jednostki zewnętrznej w trakcie miesięcy zimowych.
Obudowa z materiału przeciwkorozyjnego		Jednostka zewnętrzna jest wykonana ze stali cynkowanej i materiałów antykorozyjnych. Odporna nawet w bardzo słonym otoczeniu.

Tabela 5.1 Dane techniczne.

**INSTRUKCJA OBSŁUGI**

**6 Ustawienia wstępne**

**6.1 Zakładanie baterii do pilota zdalnego sterowania**

Wstawić baterie R-03 (AAA) zgodnie z poniższym opisem (por. rys. 6.1).

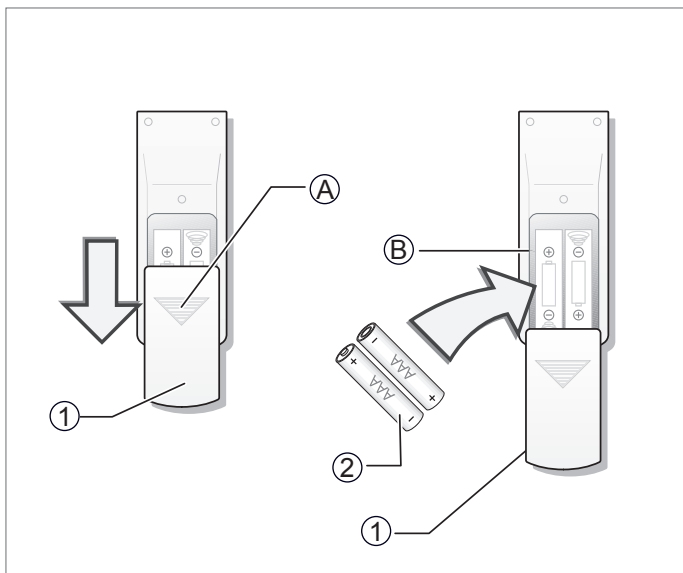

Rys. 6.1 Zakładanie baterii do pilota zdalnego sterowania.

**Legenda**

- 1 Pokrywa pojemnika na baterie
- 2 Baterie
- A Punkt ucisku do otwarcia pokrywki
- B Pojemnik na baterie

- Zdjąć pokrywkę pojemnika na baterie, uciskając ją lekko w strefie A i wypychając pokrywkę do dołu.
- Założyć baterie do pilota zdalnego sterowania, zwracając uwagę na właściwą biegunowość ich ustawienia (pokazaną na pojemniku na baterie).
- Założyć z powrotem pokrywkę.
- Wcisnąć przycisk włączania/wyłączania (ON/OFF) (patrz: Rysunek 7.1) celem sprawdzenia prawidłowego założenia baterii.

**UWAGA:**  
Jeżeli po wciśnięciu przycisku ON/OFF odczyt nie zareaguje, należy zmienić biegunowość baterii w pojemniku. Należy zawsze wymieniać dwie baterie razem.

**UWAGA:**  
Jeżeli pilot zdalnego sterowania przestaje działać w trakcie obsługi, należy wyjąć baterie z pojemnika i założyć je ponownie po kilku minutach.

Należy wyjąć baterie z pilota, jeżeli klimatyzator nie będzie stosowany przez dłuższy okres czasu. Jeżeli na ekranie wyświetlacza jest nadal jakiś obraz, należy wcisnąć przycisk resetowania.



**OSTRZEŻENIE:**

Niewłaściwe usunięcie baterii do odpadów może stanowić zagrożenie dla środowiska. Przy wymianie baterii, baterie zużyte należy pozostawić w odpowiednich pojemnikach. Nie należy ich nigdy wyrzucać do śmieci.

**6.2 Ustawienia zegara**

Za pomocą pilota należy ustawić zegar klimatyzatora po jego pierwszym włączeniu lub po wymianie baterii, patrz: Rysunek 6.2.

- Wcisnąć przycisk zegara (CLOCK).

W odczycie pilota pojawiają się migoczące symbole: 12:00 (wskaznik zegara).

- Wcisnąć przyciski +/- celem ustawienia pożądanego czasu:

Jednokrotne wciśnięcie przycisku +/- spowoduje zwiększenie lub zmniejszenie ustawienia czasu o 1 minutę.

Przy podtrzymanym nacisku przycisków +/-, zmiany ustawień czasu będą przebiegać szybko.

Wskaźnik przestanie migać, a zegar zacznie działać we właściwy sposób.

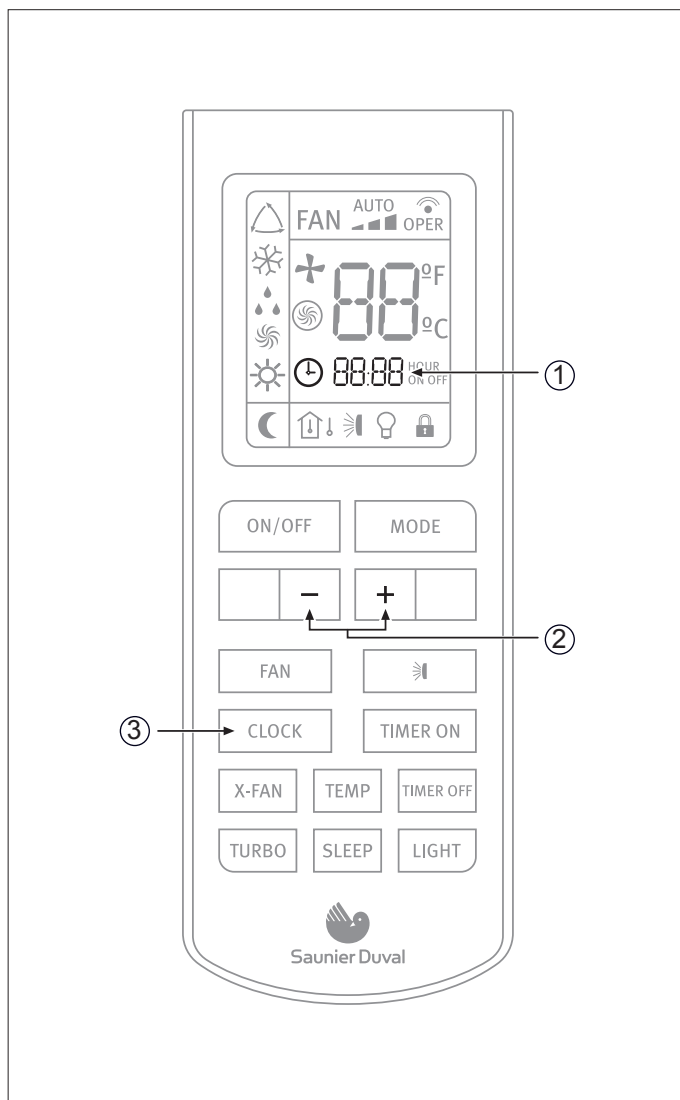

Rys. 6.2 Ustawienia zegara.



## Legenda

- 1 Przycisk CLOCK
- 2 Przyciski +/-
- 3 Wskaźnik zegara (CLOCK)

## 7 Instrukcja obsługi

### 7.1 Ogólne uwagi na temat bezpieczeństwa użytkownika klimatyzatora



#### **NIEBEZPIECZEŃSTWO URAZÓW CIAŁA I USZKODZENIE KLIMATYZATORA!**

-Nie należy pozwalać dzieciom na zabawę z klimatyzatorem. Urządzenie nie może być użytkowane przez dzieci, ani przez osoby niepełnosprawne bez nadzoru. Dzieci w żadnym wypadku nie powinny siedzieć na jednostce zewnętrznej klimatyzatora.

-Nie należy na jednostce zewnętrznej kłaść żadnych przedmiotów.

-Nie należy uruchamiać klimatyzatora w trakcie rozpylania środków owado- bądź chwastobójczych. Toksyczne substancje chemiczne mogą osiadać w urządzeniu i szkodzić zdrowiu osób uczulonych na substancje chemiczne.

-Należy unikać dłuższych ekspozycji na działanie powietrza ochładzanego lub nadmiernie ogrzanego w klimatyzowanym pomieszczeniu, a także niewolno kierować strumienia powietrza na ludzi, szczególnie dotyczy to niemowląt, osób niepełnosprawnych lub w podeszłym wieku.

-Nie wolno stosować urządzenia do ochładzania żywności, dzieł sztuki, roślin lub zwierząt.

-Nie należy zakrywać kratki wentylacyjnych klimatyzatora, ani nie wkładać palców lub żadnych przedmiotów wewłoty i wyloty powietrza lub w szczeliny klimatyzatora w czasie jego pracy. Wysokie obroty wentylatora mogą stać się przyczyną urazów.

-Przed zdjęciem kratki na wlocie powietrza należy zawsze pamiętać o wyłączeniu klimatyzatora. Nie należy nigdy wyłączać klimatyzatora poprzez pociągnięcie za kabel zasilania.

-Nie wolno pozostawiać kabla zasilania elektrycznego związanego i zwracać uwagę, aby go nie uszkodzić. Po instalacji klimatyzatora, powinien być zapewniony łatwy dostęp do wtyczki kabla zasilania elektrycznego.

-Nie należy powodować uszkodzeń żadnych elementów klimatyzatora, zawierających czynnik chłodniczy, na przykład poprzez przekucie przewodów klimatyzacyjnych ostrymi przedmiotami, łamanie lub skręcanie jakiegokolwiek przewodu rurowego lub poprzez zeszkrobwanie zewnętrznej powłoki z przewodów rurowych. Jeżeli wyciekający czynnik chłodniczy dostanie się do oczu, może spowodować poważne urazy gałek ocznych.

-Nie wolno przerywać pracy klimatyzatora poprzez pociągnięcie kabla zasilania elektrycznego celem wyłączenia wtyczki.



#### **NIEBEZPIECZEŃSTWO URAZÓW CIAŁA I USZKODZENIE KLIMATYZATORA!**

Niebezpieczeństwo pożaru i wybuchu.

-Uszkodzone klimatyzatory nie powinny być uruchamiane. W przypadku jakichkolwiek wątpliwości, należy się skontaktować z dostawcą klimatyzatora.

-Klimatyzator musi być właściwie uziemiony, zgodnie ze specyfikacjami technicznymi.

-Nie należy umieszczać żadnych źródeł ciepła z gołym płomieniem w obrębie obiegu powietrza z klimatyzatora. W pobliżu klimatyzatora nie należy używać dezodorantów w rozpylaczu, ani żadnych innych źródeł uwalniania palnych gazów. Może to spowodować powstanie pożaru.

-W przypadku wykrycia jakiegokolwiek nieprawidłowości (takiej jak zapach spalenizny), należy wyłączyć wtyczkę zasilania z sieci i skontaktować się z dostawcą urządzenia celem zastosowania właściwych procedur postępowania. Dalsze użytkowanie urządzenia w takich warunkach może stać się przyczyną jego uszkodzenia, zwarcia elektrycznego lub pożaru.

-W przypadku uszkodzenia kabla zasilania, jego wymianę musi przeprowadzić producent, agent serwisowy lub wykwalifikowany pracownik.

- W przypadku przepalenia się bezpiecznika w jednostce wewnętrznej, należy go wymienić na bezpiecznik typu T.3.15A/ 250V. W przypadku przepalenia się bezpiecznika w jednostce zewnętrznej, należy go wymienić na bezpiecznik typu T.25A/ 250V.

-Podłączanie i przewodowanie instalacji powinno być wykonane zgodnie z miejscowymi normami dla instalacji elektrycznych.

- Dla zabezpieczenia klimatyzatora, należy wyłączyć najpierw zasilanie prądu zmiennego, a następnie, co najmniej po 30 sekundach, odciąć zasilanie.

-Zadzwoń do specjalisty i upewnij się, iż podjęte zostały środki ostrożności chroniące przed wydostawaniem się gazów chłodzących. Wyciekający czynnik chłodniczy o pewnej gęstości może spowodować niedobór tlenu.



#### **NIEBEZPIECZEŃSTWO!**

Niebezpieczeństwo porażenia prądem elektrycznym. Nie należy obsługiwać urządzenia mokrymi ani wilgotnymi dłońmi.



#### **OSTRZEŻENIE!**

Niebezpieczeństwo uszkodzeń albo niesprawności.  
- Nie należy stawiać żadnych przedmiotów na jednostce zewnętrznej.

## 7.2 Identyfikacja funkcji

### 7.2.1 Przyciski pilota zdalnego sterowania

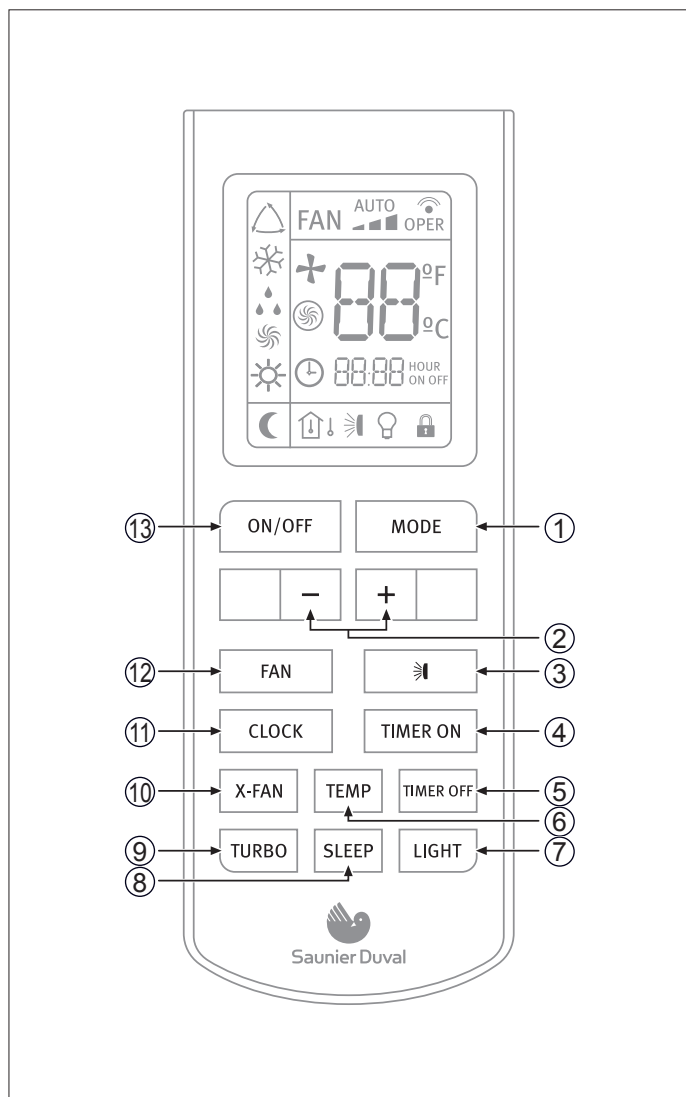

Rys. 7.1 Przegląd przycisków.

#### Legenda

- 1 Przycisk MODE
- 2 Przycisk - / +
- 3 Przycisk SWING
- 4 Przycisk TIMER ON
- 5 Przycisk TIMER OFF
- 6 Przycisk TEMP
- 7 Przycisk LIGHT
- 8 Przycisk SLEEP
- 9 Przycisk TURBO
- 10 Przycisk X-FAN
- 11 Przycisk CLOCK
- 12 Przycisk FAN
- 13 Przycisk włączania/wyłączania

### 7.2.2 Wskaźniki odczytu

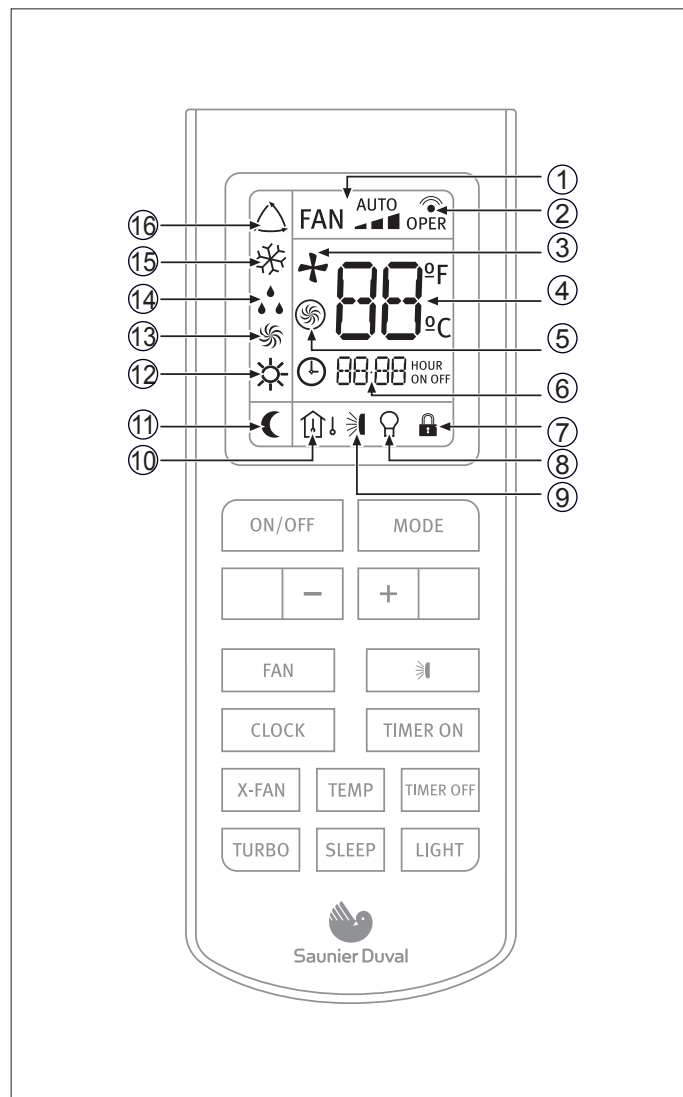

Rys. 7.2 Przegląd wskaźników.

#### Legenda

- 1 Wskaźnik obrotów WENTYLATORA
- 2 Wskaźnik wysyłania sygnału
- 3 Wskaźnik X-FAN
- 4 Wskaźnik TEMPERATURY
- 5 Wskaźnik TURBO
- 6 Wskaźnik TIMER
- 7 Wskaźnik LOCK
- 8 Wskaźnik LIGHT
- 9 Wskaźnik SWING
- 10 Wskaźnik TEMP
- 11 Wskaźnik uśpienia (SLEEP)
- 12 Wskaźnik HEAT MODE
- 13 Wskaźnik FAN MODE
- 14 Wskaźnik DRY MODE
- 15 Wskaźnik COOL MODE
- 16 Wskaźnik AUTO MODE

## 7.3 Wskazówki nt. Użytkowania pilota zdalnego sterowania

Pilot zdalnego sterowania należy stosować zgodnie z poniższymi zaleceniami:

- Przy używaniu pilota, należy skierować głowicę nadajnika sygnału bezpośrednio na odbiornik jednostki wewnętrznej.
- Odległość między pilotem i odbiornikiem sygnału na jednostce wewnętrznej nie powinna przekraczać 7 m.
- Należy unikać przeszkód między nadajnikiem i odbiornikiem sygnału.
- W pomieszczeniach z oświetleniem jarzeniowym lub z włączonymi elektronicznymi układami sterowania lub telefonami bezprzewodowymi należy zmniejszać odległość między pilotem i odbiornikiem sygnału.
- Pilota nie należy upuszczać, ani uderzać.

### 7.3.1 Blokada pilota zdalnego sterowania

Aby zablokować przyciski i wyświetlacz pilota zdalnego sterowania:

- Nacisnąć przycisk - / + przez co najmniej 2 sekundy.

Reszta przycisków jest dezaktywowana.

Pojawia się wskaźnik stanu zablokowania.

Aby odblokować pilota:

- Ponownie nacisnąć przycisk - / +.

Reszta przycisków jest aktywowana.

Znika wskaźnik stanu zablokowania.

### 7.3.2 Light funkcja

Naciskaj ten przycisk przez mniej niż 2 sekundy, aby włączyć tryb LIGHT. Wyświetlacz urządzenia wewnętrznego zostaje wyłączony. Aby go włączyć ponownie, należy nacisnąć ponownie przycisk LIGHT przez mniej niż 2 sekundy.

## 7.4 Łączenie/Wyłączanie urządzenia

Aby połączyć urządzenie:

- Wcisnąć przycisk włączania (ON) na jednostce wewnętrznej lub na pilocie; klimatyzator zacznie pracować.

Aby wyłączyć urządzenie:

- Wcisnąć przycisk wyłączenia (OFF) na jednostce wewnętrznej lub na pilocie; urządzenie się zatrzyma.

## 7.5 Wybór trybu pracy

### 7.5.1 Tryb automatyczny (AUTO)

W trybie automatycznym (AUTO), klimatyzator automatycznie wybiera tryb chłodzenia (COOL) lub nagrzewania (HEAT), odpowiednio do aktualnej temperatury otoczenia.

- W trybie chłodzenia temperatura we wrześnie wynosi 25 ° C.
- W trybie ogrzewania temperatura września wynosi 20 ° C.

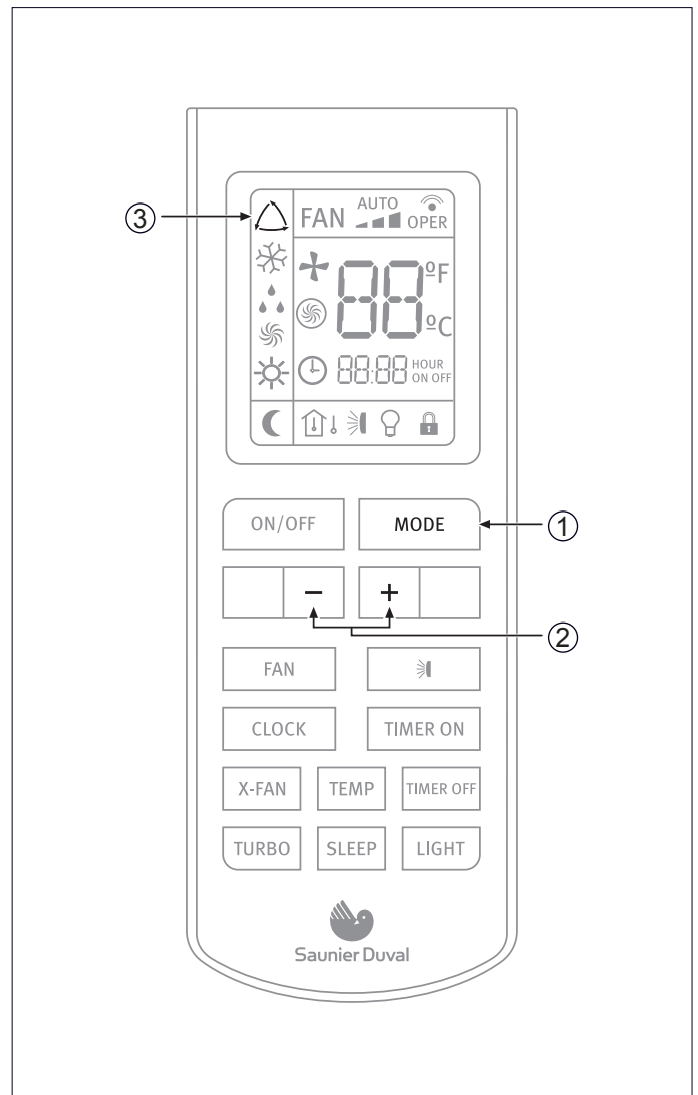

Rys. 7.3 Wybór trybu automatycznego.

#### Legenda

- 1 Przycisk MODE (TRYB)
- 2 Wskaźnik trybu automatycznego (AUTO)
- 3 Przycisk - / +

Aby uruchomić:

Z włączonym urządzeniem (por. rozdz. 7.4):

- Należy wcisnąć przycisk trybu pracy (MODE).

Wyświetlone są różne tryby działania.

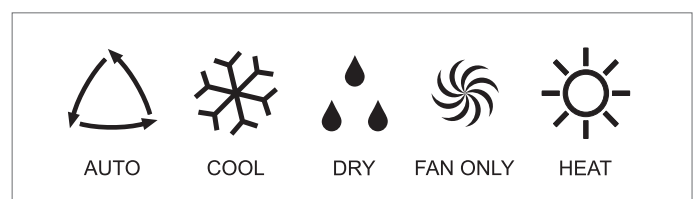

Rys. 7.4 Tryby działania.

- Wybrać tryb działania automatycznego (AUTO).

- Wcisnąć przyciski - / +, aby wybrać ustawienie temperatury.

Pojedyncze wciśnięcie przycisków - / + powoduje wzrost lub zmniejszenie temperatury o 1°C.

Gdy wentylator skonfigurowany jest w trybie AUTO, klimatyzator automatycznie ustawia prędkość wentylatora w zależności od temperatury otoczenia.

## 7.5.2 Tryb chłodzenia (COOL)

W trybie chłodzenia (COOL), klimatyzator zapewnia jedynie chłodzenie powietrza.



### UWAGA!:

W trybie chłodzenia zaleca się poziome ustawienie kratki wylotowych.

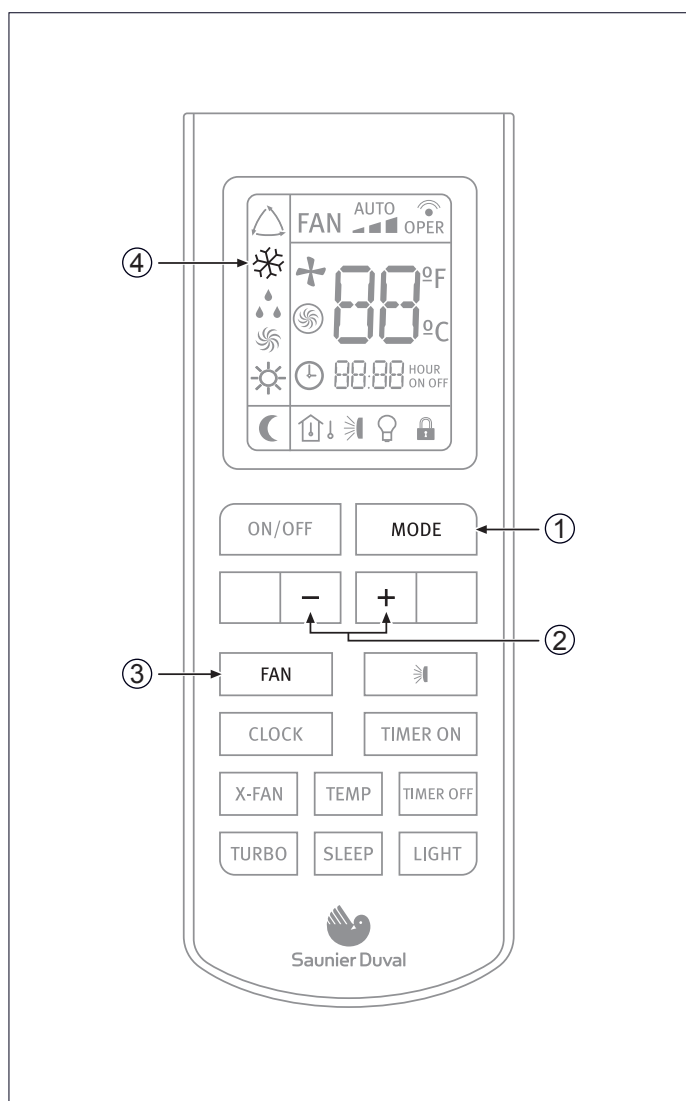

Rys. 7.5 Wybór trybu chłodzenia.

### Legenda

- 1 Przycisk MODE (TRYB)
- 2 Przycisk - / +
- 3 Przycisk wentylatora (FAN)
- 4 Wskaźnik trybu chłodzenia (COOL)

Aby uruchomić:

Z włączonym urządzeniem (por. rozdz. 7.4):

- Należy wcisnąć przycisk trybu pracy (MODE).

Wyświetlone są różne tryby działania.

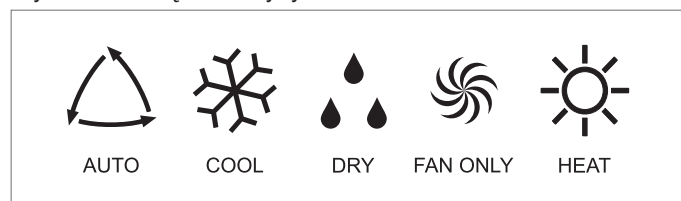

Rys. 7.6 Tryby działania.

- Należy wybrać tryb chłodzenia (COOL).
- Wcisnąć przyciski - / +, aby wybrać ustawienie temperatury.

Wciśnięcie pojedyncze przycisków - / + powoduje wzrost lub zmniejszenie temperatury o 1°C.

- Wcisnąć przycisk wentylatora (FAN) dla dokonania wyboru jego obrotów.

Każde przyciśnięcie przycisku FAN powoduje zmianę prędkości wentylatora zgodnie z rys. 7.7.

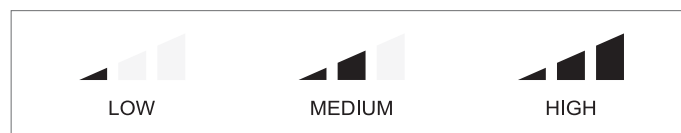

Rys. 7.7 Prędkość wentylatora.



### UWAGA:

Przedłużone stosowanie klimatyzatora w trybie chłodzenia w warunkach znacznej wilgotności powietrza może powodować skapywanie kropli wody na kratkę wylotową powietrza.

### 7.5.3 Tryb suszenia (DRY)

W trybie suszenia (DRY), klimatyzator usuwa wilgoć z powietrza w danym pomieszczeniu.

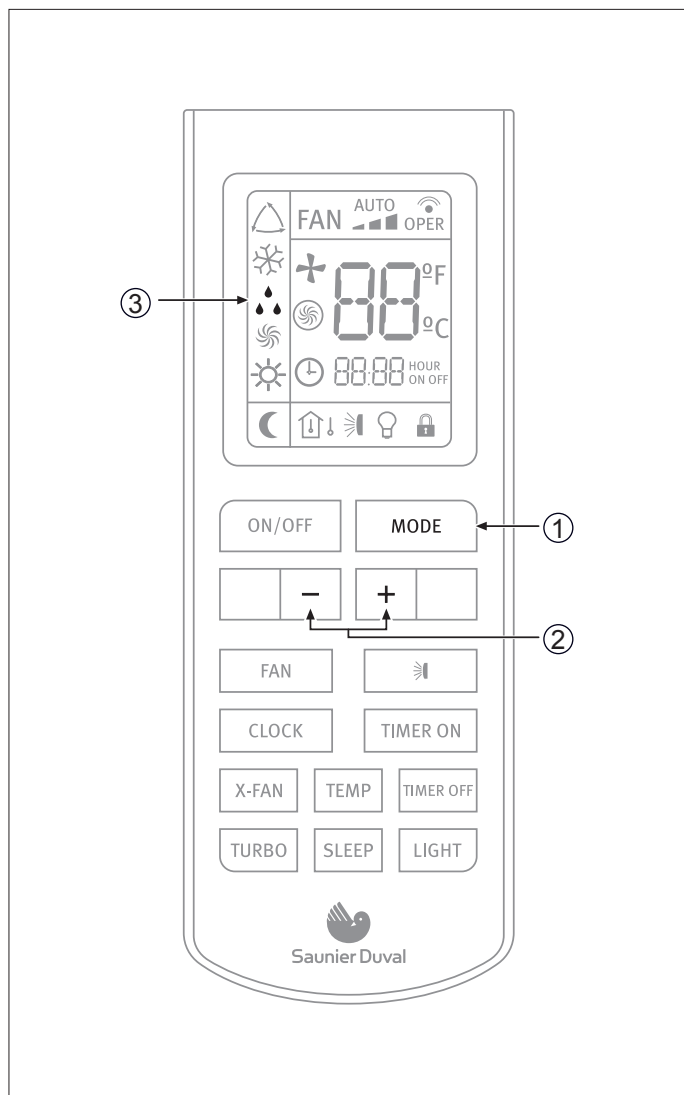

Rys. 7.8 Wybór trybu odwilżania.

**Legenda**

- 1 Przycisk MODE(TRYB)
- 2 Przycisk - / +
- 3 Wskaźnik trybu odwilżania (DRY)

Aby uruchomić:

Z włączonym urządzeniem (por. rozdz. 7.4):

- Nacisnąć przycisk MODE.

Wyświetlone są różne tryby działania.

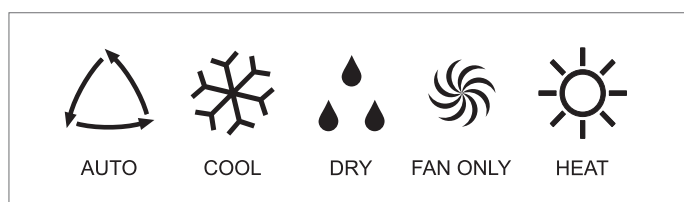

Rys. 7.9 Tryby działania.

- Wybrać tryb odwilżania (DRY).
- Nacisnąć przyciski - / +, aby wybrać ustawienia temperatury.

Naciśnięcie przycisków - / + powoduje wzrost lub zmniejszenie temperatury o 1°C.

Gdy wentylator skonfigurowany jest w trybie DRY, klimatyzator wybiera małą prędkość wentylatora, aby najbardziej skuteczny sposób.

**UWAGA:**  
 Przy dłuższej pracy klimatyzatora w trybie odwilżania w warunkach zwiększonej wilgotności powietrza, może dojść do skapywania kropeł wody na kratkę wylotu powietrza.

### 7.5.4 Tryb wentylatora (FAN)

W trybie wentylatora (FAN) wyłączone są konfiguracja temperatury i funkcja SLEEP.

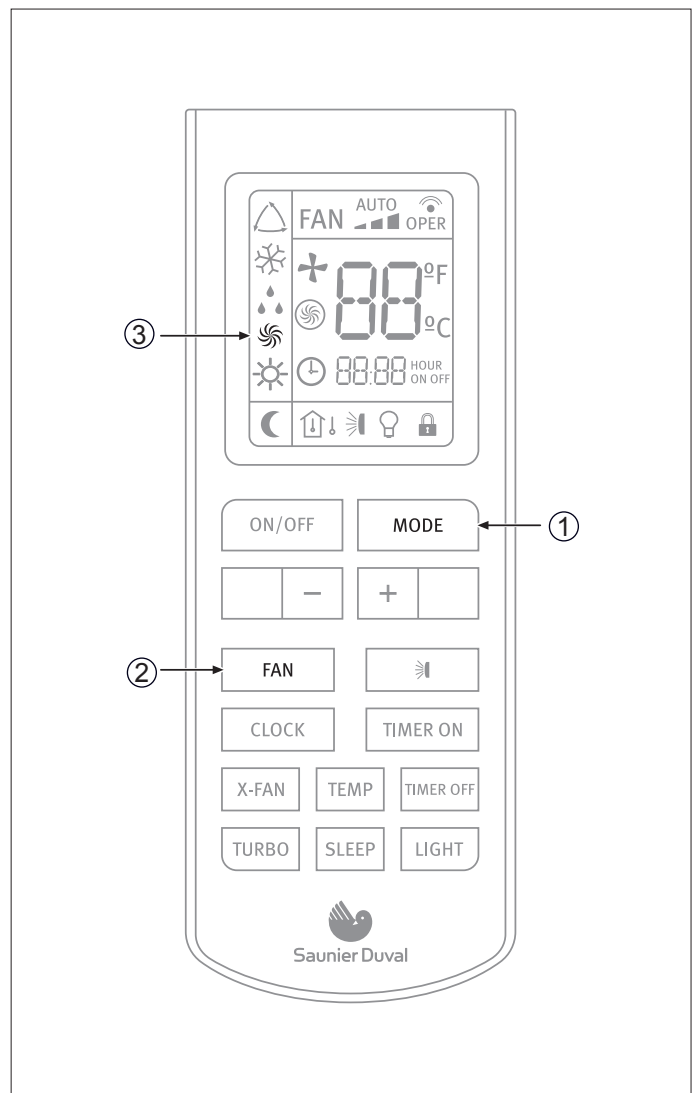

Rys. 7.10 Tryb pracy wentylatora.

**Legenda**

- 1 Przycisk MODE(TRYB)
- 2 Przycisk wentylatora (FAN)
- 3 Wskaźnik trybu pracy wentylatora (FAN)

Aby aktywować tryb wentylatora (FAN):

Z włączonym urządzeniem (por. rozdz. 7.4):

- Należy wcisnąć przycisk trybu pracy (MODE).

Wyświetlone są różne tryby działania.

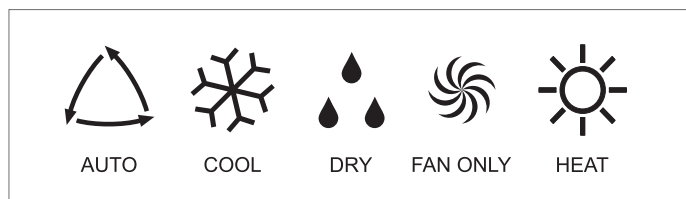

Rys. 7.11 Tryby działania.

- Wybrać tryb działania z wentylatorem (FAN).
- Wcisnąć przycisk wentylatora (FAN) dla dokonania wyboru jego obrotów.

Każde przyciśnięcie przycisku FAN powoduje zmianę prędkości wentylatora zgodnie z rys. 7.12.



Rys. 7.12 Prędkość wentylatora.

## 7.5.5 Tryb grzania (HEAT)

W trybie nagrzewania, klimatyzator umożliwia wyłącznie nagrzewanie powietrza.

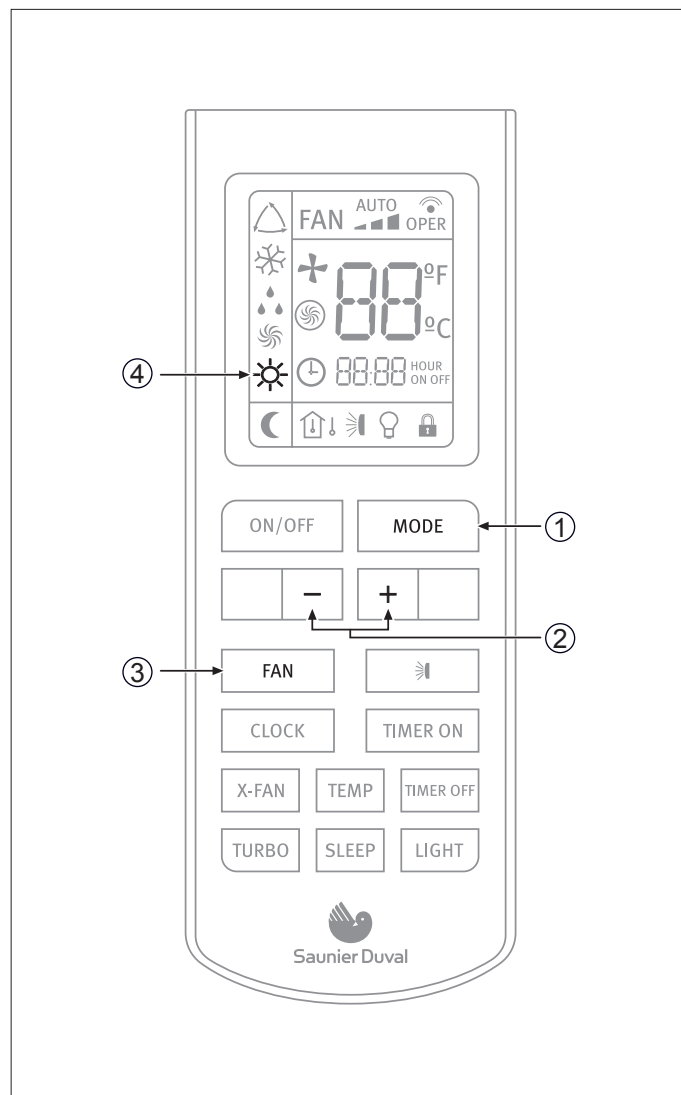

Rys. 7.13 Wybór trybu nagrzewania.

### Legenda

- Przycisk MODE (TRYB)
- Przycisk - / +
- Przycisk wentylatora (FAN)
- Wskaźnik trybu nagrzewania (HEAT)

Aby uruchomić:

Z włączonym urządzeniem (por. rozdz. 7.4):

- Należy wcisnąć przycisk trybu pracy (MODE).

Wyświetlone są różne tryby działania.

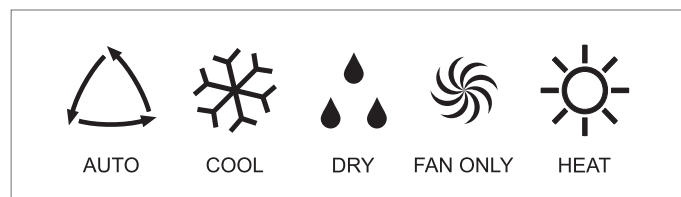

Rys. 7.14 Tryby działania.

- Wybrać tryb nagrzewania (HEAT).
- Wcisnąć przyciski - /+, aby wybrać ustawienie temperatury.

Naciśnięcie przycisków - /+ powoduje wzrost lub zmniejszenie temperatury o 1°C.

- Wcisnąć przycisk wentylatora (FAN) dla dokonania wyboru jego obrotów.

Każde przyciśnięcie przycisku FAN powoduje zmianę prędkości wentylatora zgodnie z rys. 7.15.



Rys. 7.15 Prędkość wentylatora.

**UWAGA:**  
Gdy urządzenie zatrzymuje sprężarkę przez termostat lub jest wykonywana funkcja odszraniania, wentylator ustać, aby zapobiec tego dmuchać zimnym powietrzem.

## 7.6 Ustawianie kierunku strumienia powietrza

Kierunek przepływu powietrza może być regulowana w pionie w trybie HEAT, w kierunku poziomym COOL trybie.

**NIEBEZPIECZEŃSTWO URAZÓW CIAŁA I SZKÓD MATERIAŁOWYCH!**  
Należy unikać bezpośredniego kontaktu ciała z silnymi nadmuchami powietrza. Nie wystawiać zwierząt ani roślin na bezpośrednie ich działanie. Mogą one na tym ucierpieć.

**OSTRZEŻENIE:**  
Niebezpieczeństwo uszkodzeń albo niesprawności. Nie należy ręcznie zdejmować kratki na wylocie powietrza.

**UWAGA:**  
Jeżeli kratka działa niewłaściwie, zatrzymać urządzenie na jedną minutę i włączyć ponownie dokonując wymaganych ustawień przy użyciu pilota zdalnego sterowania.

## 7.7 Wybór funkcji specjalnych

### 7.7.1 Funkcja SLEEP

Tryby COOL, HEAT mogą zostać skonfigurowane w nocy, aby uniknąć zbyt wielkiego wzrostu albo spadku temperatury.

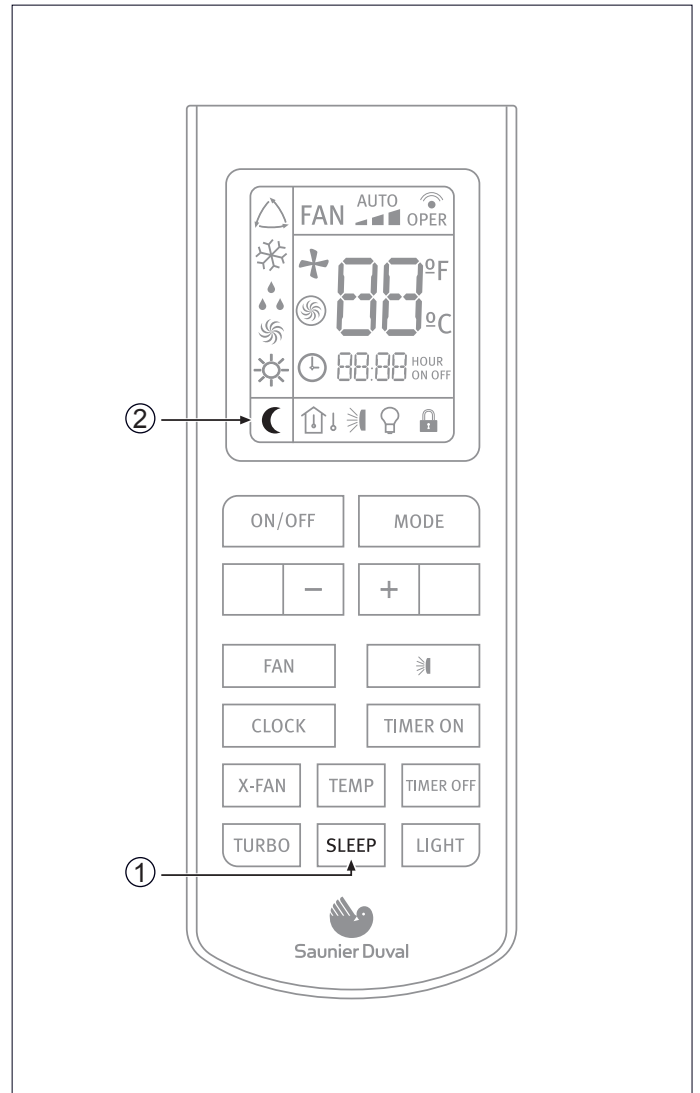

Rys. 7.16 Wybór funkcji UŚPIENIA.

#### Legenda

- 1 Przycisk funkcji uśpienia (SLEEP)
- 2 Wskaźnik funkcji SLEEP

Aby uruchomić:

- Wybrać żądany tryb działania (por. rozdz. 7.5).
- Nacisnąć przycisk SLEEP.

#### W trybie COOL

Jest wzrost o 1 ° C na godzinę, w odniesieniu do nastawionej temperatury w ciągu pierwszych dwóch godzin. Osiągnięto to punktu temperaturę utrzymuje następujących 5 godzin, a następnie ponownie stopniowo zmniejsza się w czasie kolejnych dwóch godzin do osiągnięcia temperatury pierwotnie ustawiony.

## W trybie nagrzewania

Zmniejsza się o 1 ° C w każdym względem godziny ustawionej temperatury w ciągu pierwszych dwóch godzin. Wykorzystany które wskazują temperaturę utrzymuje następujących 5 godzin, a następnie odzyskuje się początkowo ustawionej temperatury, rosnącej 1 ° C na godzinę..



### NOTA:

Przy aktywnej funkcji SLEEP (UŚPIENIE) wentylator działa z małą prędkością.

## 7.7.2 Funkcja Timer On/Off (Łączenie/Rozłączenie przy użyciu czasomierza)

Urządzenie można włączyć/wyłączyć przy użyciu czasomierza.

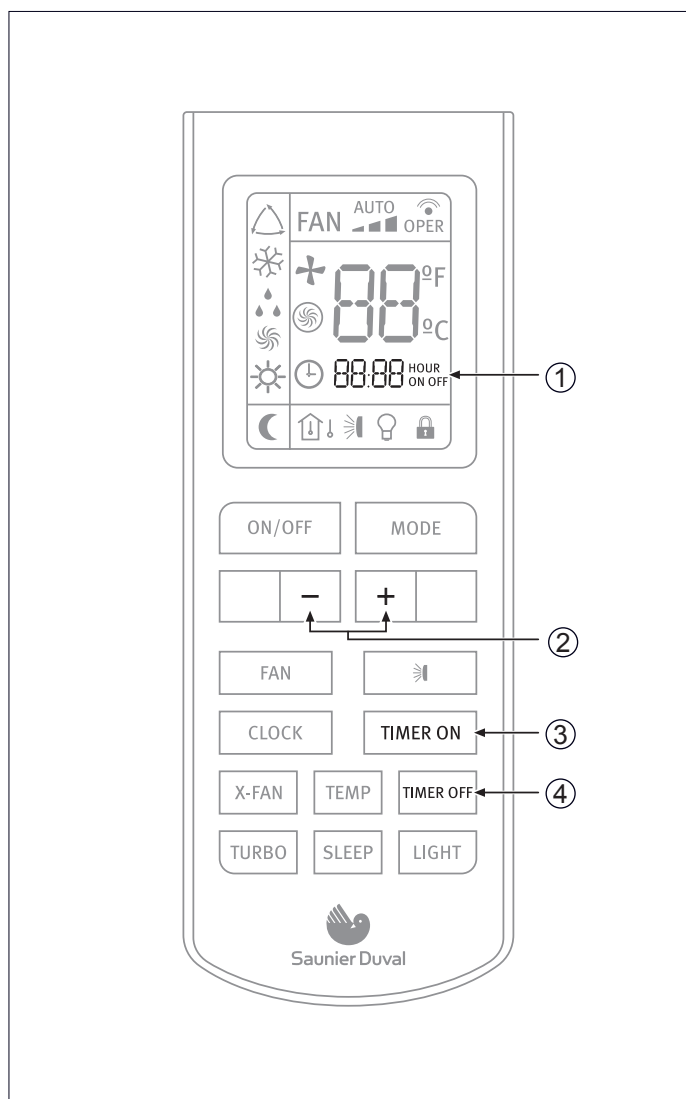

Rys. 7.17 Wybór funkcji TIMER.

### Legenda

- 1 Wskaźnik funkcji TIMER ON/OFF
- 2 Przyciski - / +
- 3 Przyciski TIMER ON
- 4 Przycisk TIMER OFF

Programowanie połączenia jednostki:

- Przy wyłączonej jednostce naciśnij przycisk TIMER ON. Wskaźnik TIMER ON (ZEGAR WŁ.) zacznie migać. Ustaw żądany czas włączenia jednostki, naciskając przyciski - / +. Naciśnij przycisk TIMER ON, aby ustawić czas.

Programowanie rozłączenia jednostki:

- Przy włączonej jednostce naciśnij dwukrotnie przycisk TIMER. Wskaźnik TIMER OFF (ZEGAR WYŁ.) zacznie migać. Ustaw żądany czas rozłączenia jednostki, naciskając przyciski - / +. Naciśnij przycisk TIMER OFF, aby ustawić czas.

Anulowanie:

- Naciśnij przycisk TIMER ON lub TIMER OFF ponownie.



### UWAGA:

REPEAT funkcja dostępna. Jeżeli program nie jest anulowane, to powtarza się codziennie.



### UWAGA:

Przed dokonywaniem ustawień czasowych uruchamiania poszczególnych funkcji, należy właściwie ustawić aktualny czas na zegarze.



### UWAGA:

Po wymianie baterii lub przerwie w zasilaniu, należy ponownie ustawić aktualny czas na zegarze urządzenia.



### 7.7.3 Funkcja turbo

Funkcji TURBO używa się, gdy potrzebne jest szybkie ogrzewanie lub chłodzenie (COOL MODE) / nagrzewanie (HEAT MODE, tylko INVERTER).

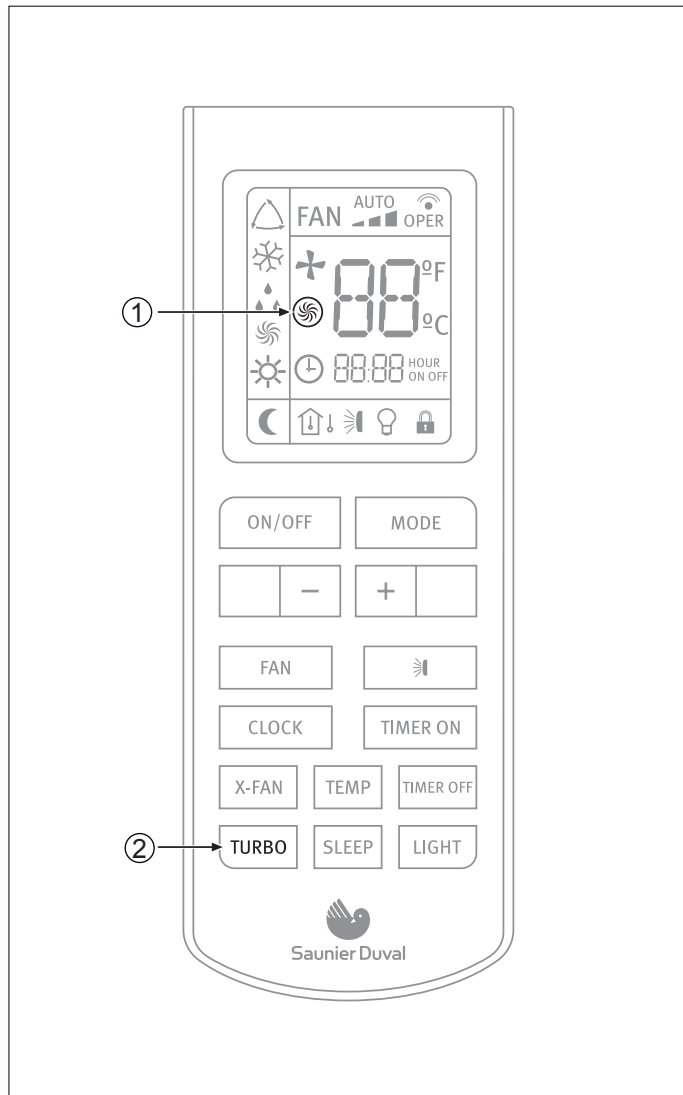

Rys.7.18 Wybór funkcji TURBO.

#### Legenda

- 1 Wskaźnik TURBO
- 2 Przycisk TURBO (INTENSTWNY)

Aktywacja funkcji TURBO:

- Nacisnąć przycisk TURBO przez mniej niż 2 sekundy.

### 7.7.4 Funkcja X-fan

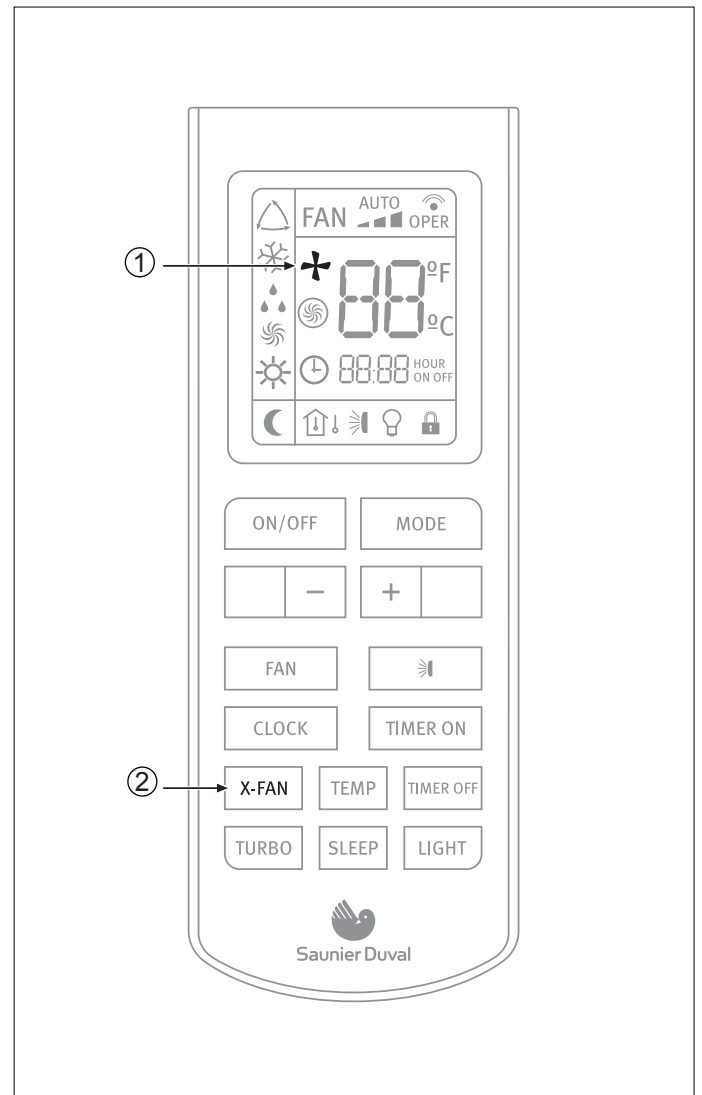

Rys. 7.19 Wybór funkcji X-FAN.

#### Legenda

- 1 Wskaźnik X-FAN
- 1 Przycisk X-FAN

Naciśnięcie przycisku „X-Fan” w trybie chłodzenia (COOL) lub w trybie suszenia (DRY) powoduje włączenie wentylatora wbudowanego na około dwie minuty, sygnalizowane przez zapalenie diody na pilocie, nawet po wyłączeniu lub po zaprogramowaniu wyłączenia urządzenia. Po tym czasie nastąpi automatyczne wyłączenie urządzenia, po którym lampka trybu chłodzenia (COOL) na urządzeniu będzie migać w 10-sekundowych odstępach.

Zapewnia to usunięcie wilgoci na zewnątrz urządzenia i utrzymanie urządzenia suchego, zapobiegając występowaniu korozji i bakterii.

W trybach AUTO, FAN i HEAT nie można korzystać z funkcji X-Fan.

## 7.7.5 Funkcja temp

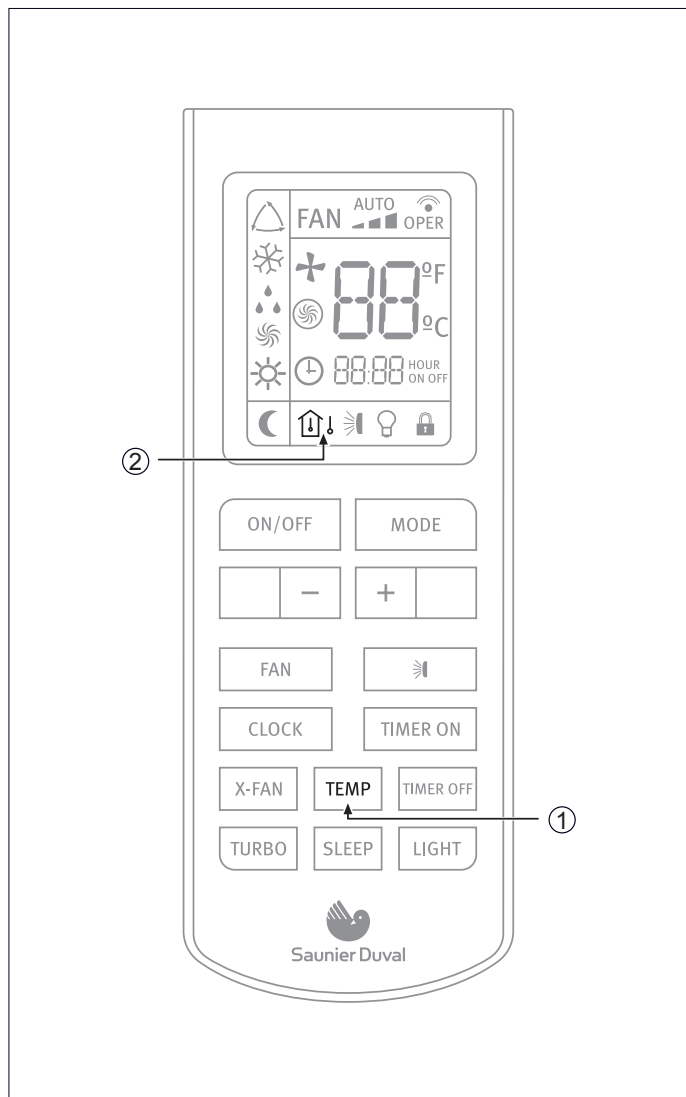

Rys. 7.20 Wybór funkcji TEMP.

### Legenda

- 1 Przyciski TEMP
- 2 Wskaźnik funkcji TEMP

Funkcja ta wyświetla ustawioną temperaturę, a temperatura pomieszczenia w krytym wyświetlaczu urządzenia.

Naciśnięcie przycisku TEMP wyświetli:

🏠	Temperatura zaprogramowana
🏠!	temperatura otoczenia
🏠!	Temperatura zewnętrzna (Nie dotyczy tego modelu)

## 7.8 Wskaźniki zespołu wewnętrznego

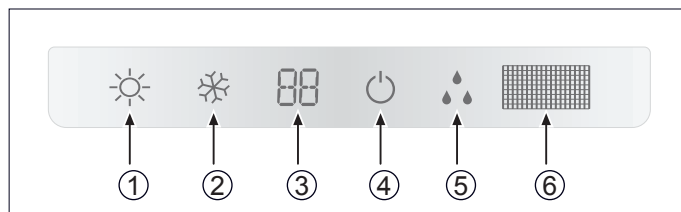

Rys. 7.21 Prezentacja wskaźników.

### Legenda

- 1 HEATING
- 2 COOLING
- 3 TEMPERATURE
- 4 ON-OFF
- 5 ROZMRAŻANIE
- 6 Odbiornik sygnału podczerwieni

## 7.9 Działanie awaryjne

Tej funkcji należy używać wyłącznie w przypadku uszkodzenia lub zagubienia sterownika zdalnego.

Aktywacja:

- Naciśnij włącznik trybu pracy awaryjnej.
- Wygenerowany zostanie sygnał dźwiękowy, wskazujący aktywację funkcji.

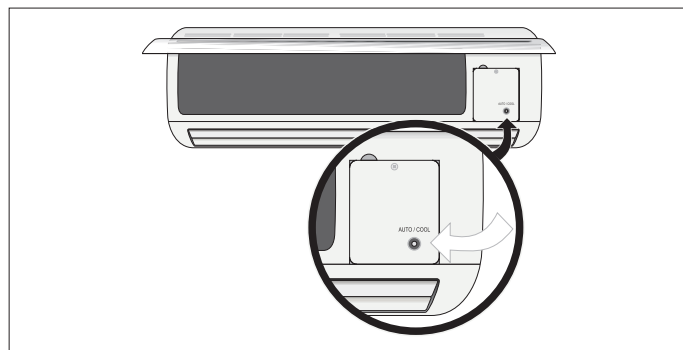

Rys 7.22 Włącznik trybu pracy awaryjnej.

Sekwencja obsługi:

- Pierwsze naciśnięcie przycisku powoduje aktywację trybu automatycznego (Auto).
- Drugie naciśnięcie przycisku powoduje wyłączenie jednostki.



### UWAGA:

W trybie pracy awaryjnej jednostka działa domyślnym trybie AUTO.

## KONSERWACJA

### 8 Uwagi na temat oszczędności energii

#### 8.1 Odpowiednia temperatura otoczenia

Ustawić temperaturę otoczenia na właściwą wartości, aby zapewnić dobre samopoczucie, komfort i, przede wszystkim, spełnić wymagania prawne. Każdy stopień powyżej tej wartości znacznie zwiększa zużycie energii elektrycznej.

Temperatura musi być również odpowiednia dla określonego przeznaczenia użytkowania danego pomieszczenia: Temperatura pustych pokoi i sypialni nie musi być taka sama, jak temperatura głównych pomieszczeń.

#### 8.2 Eliminacja źródeł ciepła lub zimna

W przypadku, gdy istnieją źródła ciepła (w trybie chłodzenia) albo zimna (w trybie ogrzewania), które można wyeliminować, należy je wyeliminować (np. okna czy drzwi, które nie są właściwie zamknięte). Zapewni to, iż urządzenie będzie zużywać mniej energii.

#### 8.3 Praca urządzenia w trybie ogrzewania (pompa grzewcza)

Urządzenie działające w trybie ogrzewania działa jak pompa grzewcza, tzn. bierze ono ciepło z zewnątrz (poprzez jednostkę zewnętrzną) i uwalnia je wewnątrz (poprzez jednostkę wewnętrzną). Nie mniej, konwencjonalny system nagrzewania wytwarza ciepło wyłącznie drogą poboru energii. Z tego względu ogrzewania pomieszczenia przy użyciu pompy ciepła jest znacznie ekonomiczniejsze niż stosowanie konwencjonalnych jednostek ogrzewania (grzejników, nagrzewnic, kotłów itp.).

#### 8.4 Temperatura otoczenia, kiedy nie ustawiona

W trybie ogrzewania oszczędne ogrzewanie ma miejsce wtedy, gdy temperatura otoczenia utrzymywana jest na poziomie o ok. 5°C niższym niż normalna temperatura. Zmniejszenie temperatury przekraczające owe 5° C nie przynosi dalszych oszczędności, gdyż potrzeba wtedy większej energii grzewczej do następujących po sobie okresów normalnego działania.

W trakcie dłuższych okresów nieobecności, np. w trakcie wakacji, ma sens nawet dalsze redukcje temperatury.

W czasie zimy trzeba zagwarantować ochronę przed zamrażaniem.

#### 8.5 Nagrzewanie jednorodne

Często ogrzewa się w domu tylko jeden pokój. Poza tym powierzchnie, które oddzielają ten pokój, np. ściany, drzwi, okna, sufit i podłoga czy sąsiednie pokoje, też są ogrzewane w niekontrolowany sposób. energię grzewczą traci się w nieumyślny sposób. Z tego względu nie można właściwie nagrzać pomieszczenia i uniknąć nieprzyjemnego odczucia zimna (to samo dzieje się, gdy pozostawiono otwarte drzwi oddzielające w ograniczony sposób ogrzewane i nieogrzewane obszary).

Wtedy mamy do czynienia z pozorną oszczędnością: Włączone jest ogrzewanie, a mimo tego temperatura pomieszczenia jest nieprzyjemna. Większy komfort i bardziej rozsądny tryb postępowania osiągane są wtedy, gdy wszystkie pokoje są ogrzewane w jednorodny sposób, biorąc pod uwagę zakres użytkowy nadawany każdemu z nich (temperatura pustych pokoi i sypialni nie musi być taka sama, jak temperatura głównego pokoju).

#### 8.6 Ograniczenie zużycia energii w czasie godzin nocnych (funkcja uśpienia)

Urządzenie posiada funkcję SLEEP, która pozwala na automatyczną modyfikację temperatury w zależności od uprzednio określonych wartości (w trybie ogrzewania temperatura nieznacznie się zmniejsza; w trybie chłodzenia temperatura nieznacznie wzrasta) na okres godzin nocnych. W ten sposób, poza większym komfortem ma jeszcze miejsce oszczędność zużycia energii elektrycznej. Dalsze szczegóły nt. funkcji SLEEP, patrz: punkt 7.7.1).

#### 8.7 Ograniczenie zużycia energii elektrycznej poprzez programowane stosowanie klimatyzatora (Funkcja zegara TIMER)

W oparciu o funkcję TIMER, można ustawić czas włączenia klimatyzatora. Pozwala to na zaprogramowanie czasu działania urządzenia i w ten sposób na jego bardziej ekonomiczne wykorzystanie.

#### 8.8 Właściwa konserwacja urządzenia

Urządzenie w doskonałym stanie działa efektywnie, maksymalnie wykorzystując zużywaną energię. Należy zapewnić właściwą konserwację urządzenia (dalsze szczegóły znajdują się w punkcie 10). W szczególności należy zwrócić uwagę na czystość filtrów i drożność wlotów i wylotów powietrza, zarówno na jednostce wewnętrznej jak i zewnętrznej.

## 9 Diagnostyka usterek

Poniższa tabela opisuje szereg problemów wraz z podaniem możliwych przyczyn ich wystąpienia i możliwością ich usunięcia, patrz: Tabela 9.1

Jeżeli podane możliwe rozwiązania nie pomagają pozbyć się problemu, należy skontaktować się z własnym technikiem albo z najbliższym przedstawicielstwem firmy SAT Saunier Duval.

OBJAWY	MOŻLIWE PRZYCZYNY	MOŻLIWE ROZWIĄZANIA
System nie uruchamia się ponownie w trybie natychmiastowym	Po wyłączeniu systemu, jego ponowne włączenie będzie możliwe po upływie 3 minut celem zabezpieczenia całego układu	Należy więc odczekać 3 minuty przed kolejnym włączeniem klimatyzatora
	Po wyciągnięciu wtyczki z gniazdka zasilania sieciowego i jej ponownym włączeniu, obwód zabezpieczający układ odetnie zasilanie klimatyzatora na trzy minuty	Należy odczekać 3 minuty po wetknięciu wtyczki do gniazda zasilania przed ponownym włączeniem klimatyzatora
System nie pracuje (wentylator nie daje się uruchomić)	Wtyczka nie włączona do gniazda zasilania	Wetknąć wtyczkę do gniazda zasilania i włączyć klimatyzator poprzez ustawienie przełącznika selekcyjnego na "I" (start)
	Odłączono zasilanie	Ponownie podłączyć zasilanie
	Przepalony bezpiecznik	Wymienić bezpiecznik. Należy stosować wyłącznie bezpieczniki, właściwe dla poszczególnych modeli klimatyzatora. Nie używać drutu ani żadnego innego materiału zastępującego bezpiecznik. To mogłoby spowodować pożar
Niewłaściwe nagrzewanie lub chłodzenie	Otwarte drzwi / lub okna	Należy pozamykać drzwi i/lub okna
	Pobliskie źródło ciepła (np dużo ludzi w pomieszczeniu)	Jeśli jest to możliwe, usunąć źródło ciepła
	Termostat został ustawiony na zbyt wysoką temperaturę w trybie chłodzenia lub za niską w trybie nagrzewania	Należy ustawić właściwą wartość temperatury
	Przeszkoda na wlocie lub wylocie powietrza.	Usunąć przeszkodę dla zapewnienia swobodnego przepływu powietrza
	Temperatura otoczenia nie osiągnęła żądanej wartości	Należy odczekać kilka minut
	Zabrudzony lub niedrożny filtr powietrza	Oczyszczyć filtr powietrza (filtr powietrza należy czyścić co 15 dni)
	Czy przy ustawionym trybie chłodzenia nie wpadają do pomieszczenia promienie słońca?	Zasłonić okno, chroniąc pomieszczenie i klimatyzator przed nagrzewaniem wskutek oddziaływania promieni słonecznych
Słyszalny jest hałas	W czasie pracy klimatyzatora lub po jego zatrzymaniu słychać bulgocący dźwięk. Dźwięk jest lepiej słyszalny w czasie pierwszych 2-3 minut pracy urządzenia	Jest to normalne zjawisko w czasie pracy klimatyzatorów. Dźwięk jest powodowany przepływem czynnika chłodniczego w systemie.
	W czasie pracy urządzenia słychać trzaski	Jest to normalne zjawisko w czasie pracy klimatyzatorów. Dźwięki te są powodowane rozszerzaniem się lub kurczeniem materiału obudowy wskutek zachodzących zmian temperaturowych
	Jeżeli dźwięki te są głośne i dochodzą z obiegu powietrza w czasie pracy klimatyzatora, może to oznaczać zabrudzenie filtrów powietrza	Należy właściwie oczyścić filtry powietrza
Wydobywają się nieprzyjemne zapachy	Jest tak ponieważ system wprowadza do obiegu zapachy z otaczającego go wnętrza (zapach mebli, papierosów)	Sytuacja ta nie wymaga żadnych działań
Z jednostki zewnętrznej wydobywa się mgła lub para	W trybie chłodzenia COOL lub odwilżania DRY, z jednostki wewnętrznej może się wydobywać mgielka. Jest to spowodowane nagłym ochłodzeniem się powietrza we wnętrzu.	Sytuacja ta nie wymaga żadnych działań

Tab. 9.1 Usuwanie usterek.

## 10 Konserwacja



### **NIEBEZPIECZEŃSTWO!**

*niebezpieczeństwo porażenia prądem elektrycznym. Przed przystąpieniem do wykonywania prac konserwacyjnych na klimatyzatorze, należy wyłączyć urządzenie z sieci i wyłączyć magnetyczny wyłącznik termiczny. Postępowanie takie ochroni przed ewentualnymi urazami.*



### **NIEBEZPIECZEŃSTWO!**

*Niebezpieczeństwo porażenia prądem elektrycznym. Nie należy czyścić klimatyzatora wodą.*



### **OSTRZEŻENIE!**

*Niebezpieczeństwo uszkodzeń albo niesprawności. Do czyszczenia klimatyzatora nie należy stosować nafty, benzyny, rozcieńczalników ani rozpuszczalników. Substancje te mogą uszkodzić powłokę urządzenia.*



### **OSTRZEŻENIE!**

*Gorąca woda, o temperaturze powyżej 40°C może powodować odbarwienia lub odkształcenia.*

### 10.1 Czyszczenie pilota zdalnego sterowania

- Należy przecierać pilot suchą ściereczką. Do czyszczenia pilota nie należy stosować wody.
- Nie należy stosować środków do mycia szyb ani szmatek, nasączonych środkami chemicznymi.

### 10.2 Czyszczenie jednostki wewnętrznej

- Należy przetrzeć zewnętrzną powierzchnię urządzenia miękką, suchą ściereczką.
- W przypadku trudnych do usunięcia plam, należy użyć obojętnego detergentu, rozcieńczonego w wodzie. Przed przetarciem powierzchni, należy usunąć ze ścierki nadmiar wody. Usunąć z powierzchni urządzenia wszelkie ślady detergentu.

### 10.3 Czyszczenie filtrów powietrza

Filtr powietrza eliminuje przedostawanie się pyłu do jednostki wewnętrznej.

Jeżeli filtr stanie się niedrożny, wydajność klimatyzatora spadnie, może wystąpić awaria sprężarki oraz zamarznięcie baterii jednostki wewnętrznej.

Aby tego uniknąć, należy regularnie czyścić filtr powietrza. Aby oczyścić filtry powietrza:

- Wyjąć filtry powietrza poprzez lekkie wypchnięcie środkowej klapki i zwolnienie filtra z zaczepu, a następnie wysunięcie ku dołowi.
- Oczyścić filtry, usuwając z nich pył i brud za pomocą odkurzacza lub poprzez wypłukanie w zimnej wodzie.

- Po oczyszczeniu, należy filtry dokładnie osuszyć przed ich ponownym zamontowaniem do klimatyzatora.
- Należy zamontować filtry we właściwy sposób, sprawdzając ich zamocowanie. Wadliwe ustawienie prawego bądź lewego filtra mogłoby spowodować wadliwe działanie klimatyzatora.



### **OSTRZEŻENIE!**

*Niebezpieczeństwo uszkodzeń albo niesprawności. Nie należy zakładać systemów przeciwzapachowych lub zapachowych na filtr lub na linię powrotu powietrza. Może to uszkodzić lub zabrudzić baterię odparowywania. Jeżeli zachodzi taka konieczność, można umieszczać te systemy na wylocie urządzenia i upewnić się, by działały tylko wtedy, gdy włączony jest wentylator.*

### 10.4 Czyszczenie jednostki zewnętrznej



### **OSTRZEŻENIE!**

*Używać odpowiedniego wyposażenia ochronnego (kask, rękawice, buty i okulary ochronne).*

- Zewnętrzną część urządzenia należy przecierać suchą szmatką.
- Czasami należy usunąć pył i kurz z powierzchni wlotu powietrza.
- Jeżeli urządzenie znajduje się w otoczeniu, w którym jest kurz, od czasu do czasu należy wyczyścić kondensator przy użyciu miękkiej szczotki.
- Czasami należy sprawdzić podstawę urządzenia zewnętrznego.



### **NIEBEZPIECZEŃSTWO URAZÓW CIAŁA I SZKÓD MATERIAŁOWYCH!**

*Uszkodzona lub zniszczona podstawa klimatyzatora może stać się przyczyną jego wypadnięcia, a w jego następstwie - spowodować wypadek lub stratę materialną.*



### **NIEBEZPIECZEŃSTWO URAZÓW CIAŁA I SZKÓD MATERIAŁOWYCH!**

*Nie należy demontować wylotu jednostki zewnętrznej. Odślonięcie wentylatora może zagrażać dużym niebezpieczeństwem.*

## 11 Nieużywanie klimatyzatora w dłuższym okresie czasu

Jeżeli klimatyzator ma nie być użytkowany przez jakiś okres czasu:

- Należy uruchomić wentylator na dwie lub trzy godziny przy temperaturze 30°C w trybie chłodzenia COOL na wysokich obrotach dla zapobiegania tworzeniu się pleśni i powstawaniu brzydkich zapachów.
- Zatrzymać działanie urządzenia i rozłączyć magnetyczny przełącznik termiczny.
- Wyczyścić filtry powietrza.
- Czyszczenie jednostki zewnętrznej
- wyjąć baterie z pilota zdalnego sterowania.

Przed ponownym uruchomieniem klimatyzatora:

- Założyć baterie do pilota zdalnego sterowania.
- Przed uruchomieniem urządzenia należy założyć prawy i lewy filtr.
- Sprawdzić drożność filtrów powietrza.
- Upewnić się, czy wylot i wlot powietrza nie są zablokowane.
- Sprawdzić, czy podłączony jest magnetyczny przełącznik termiczny.



### **NIEBEZPIECZEŃSTWO URAZÓW CIAŁA I SZKÓD MATERIAŁOWYCH!**

*W przypadku, jeżeli urządzenie zostało zdemontowane i ponownie zainstalowane w późniejszym terminie, należy zapewnić, aby montaż urządzenia był właściwy i wykonany przez personel o właściwych kwalifikacjach (patrz: podręcznik instalatora). Niewłaściwy montaż klimatyzatora zagraża wyciekami wody, środka chłodniczego, zwarciem elektrycznym lub nawet pożarem.*

## 12 Złomowanie wyrobu



### **NIEBEZPIECZEŃSTWO URAZÓW CIAŁA I SZKÓD MATERIAŁOWYCH!**

*Przy złomowaniu wyrobu, należy zachować odpowiednie środki ostrożności. W tym celu, należy przejść przez kolejne etapy montażu klimatyzatora, opisane w podręczniku instalacji, ale w przeciwnym porządku, stosując przy tym właściwe narzędzia i środki ochrony. Demontaż urządzenia powinien być wykonywany przez personel o właściwych kwalifikacjach technicznych.*



### **OSTRZEŻENIE!**

*Niebezpieczeństwo zanieczyszczenia środowiska przy likwidacji urządzenia. Aby tego uniknąć, należy postępować zgodnie z opisanymi w niniejszym punkcie instrukcjami.*



### **OSTRZEŻENIE!**

*Systemy klimatyzacji zawierają czynniki chłodnicze, które wymagają wyspecjalizowanych procedur usuwania. Natomiast wszelkie, znajdujące się w klimatyzatorze, materiały wartościowe można przeznaczyć do recyklingu.*

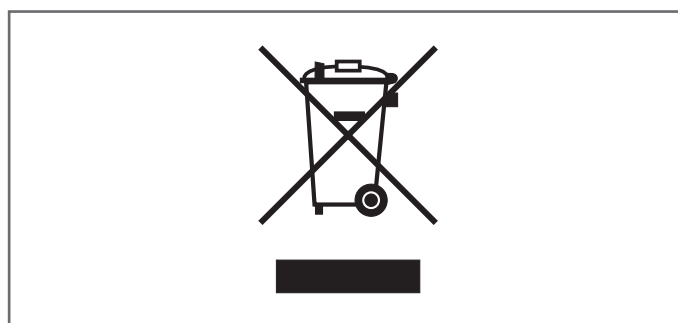

Rys. 12.1 Symbol możliwości recyklingu.

Zakupiony wyrób jest oznaczony symbolem recyklingu (patrz: Rys. 12.1), co oznacza, że przy jego złomowaniu, należy uwzględnić następujące zalecenia:

- Nie należy mieszać ze złomowanego klimatyzatora z innymi domowymi, niesklasyfikowanymi odpadami.
- Urządzenie należy złomować zgodnie z obowiązującymi miejscowymi i krajowymi normami, właściwie i w sposób przyjazny dla środowiska.
- Należy przekazać ze złomowane urządzenie do specjalnej, posiadającej uprawnienia od miejscowych władz, firmy transportu odpadów, która zawiezie do właściwego zakładu utylizacji odpadów.
- W przypadku, gdy usuwany produkt ma być zastąpiony nowym, mającym spełniać to samo zadanie, może on zostać przekazany dystrybutorowi nowego urządzenia w celu stosownego przeprowadzenia odpowiednich procedur.
- Należy skontaktować się z miejscowymi władzami w celu otrzymania dalszych informacji.



