

THEMAPLUS



Sainier Duval

INSTRUKCJA MONTAŻU I OBSŁUGI

THEMAPLUS C 23 E - THEMAPLUS F 21 E

SPIS TREŚCI

Prezentacja	Str.2	Podłączenia elektryczne	9
Wymiary	3	Uruchomienie kotła	10
Układ centralnego ogrzewania	3	Panel sterowania	11
Układ ciepłej wody użytkowej	4	Bezpieczeństwo pracy	12
Dane techniczne	4	Regulacja	13
Schemat hydrauliczny kotła	5	Odwodnienie kotła	14
Warunki instalowania kotła	6	Zmiana rodzaju gazu	14
Odprowadzenie spalin	7	Konserwacja	14
Konsola podłączeniowa	7	Przepisy BHP	15
Podłączenie konsoli	8	Obsługa serwisowa	15
Zawieszenie kotła	8		

PREZENTACJA

THEMAPLUS C 23 E jest kotłem z otwartą komorą spalania, co oznacza, że powietrze z pomieszczenia w którym się znajduje, służy do spalania gazu na palniku. Ważne jest więc, aby urządzenie zainstalowane było zgodnie z obowiązującymi przepisami dotyczącymi dostępu powietrza.

THEMAPLUS F 21 E jest kotłem z zamkniętą komorą spalania, co oznacza, że odprowadzanie spalin i doprowadzanie powietrza odbywa się przy pomocy zespołu odprowadzania spalin.

Rozwiązanie takie ma kilka zalet :

- możliwość zainstalowania kotła w niewielkich pomieszczeniach bez konieczności doprowadzania powietrza,
- możliwość dostosowania zespołu odprowadzania spalin do specyfiki danego pomieszczenia.

Kocioł Themaplus C 23 E jest kotłem dwufunkcyjnym (centralne ogrzewanie + ciepła woda użytkowa) o mocy regulowanej na potrzeby c.o. od 8,7 do 23 kW, z zapłonem elektronicznym.

Kocioł Themaplus F 21 E jest kotłem dwufunkcyjnym (centralne ogrzewanie + ciepła woda użytkowa) o mocy regulowanej na potrzeby c.o. od 10 do 21 kW, z zapłonem elektronicznym

- Kocioł dostosowany jest fabrycznie do gazu ziemnego lub propanu technicznego.
- Wyposażenie dodatkowe - jest możliwość zamontowania termostatu pokojowego, czujki zewnętrznej lub układu mieszającego SD 201.

THEMAPLUS C 23 E

Kocioł dostarczany jest w dwóch kartonach :

- kocioł,
- płyta podłączeniowa

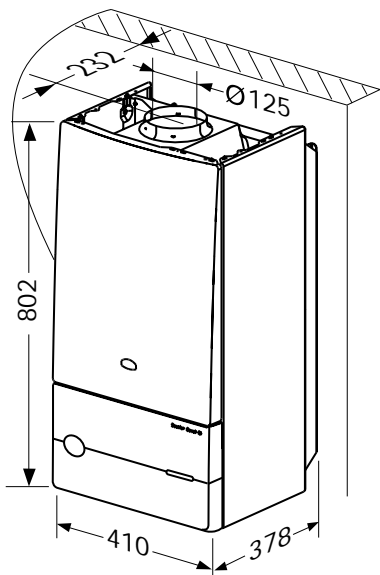

Waga netto : 38 kg
Waga brutto : 40 kg

THEMAPLUS F 21 E

Kocioł dostarczany jest w trzech kartonach :

- kocioł
- płyta podłączeniowa
- zespół odprowadzenia spalin

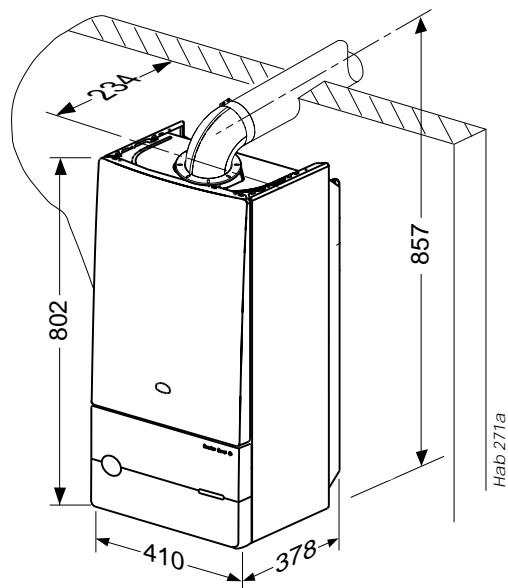

Waga netto : 40 kg
Waga brutto : 42 kg

UKŁAD CENTRALNEGO OGRZEWANIA

- Kotły THEMAPLUS są przystosowane do wszystkich rodzajów instalacji : dwururowej, jednorurowej, szeregowej, bocznej lub podłogowej.
- Powierzchniami grzewczymi mogą być grzejniki dowolnego typu.
Uwaga : jeśli zastosowano w instalacji różne materiały, wystąpić może zjawisko korozji. W tym wypadku należy do wody w układzie c.o. dodać inhibitor w proporcjach zalecanych przez producenta, aby zapobiec wytwarzaniu się gazu i tlenków.
- Przekroje rur w obiegu c.o. muszą być dobrane wg zwyczajowych metod odnoszących się do wykresów przepływ / ciśnienie (**str. 4 i 5**). Instalacja powinna być obliczona dla potrzebnej mocy przy danym przepływie obiegu, a nie dla maksymalnej mocy, jaką zapewnić może kocioł. Należy jednakże dobrać tak przepływ, aby różnica temperatury na wejściu i wyjściu była mniejsza lub równa 20° C. Minimalny przepływ powinien wynosić 500 l / h.
- Przewody c.o. muszą być w ten sposób poprowadzone, aby uniknąć wszelkich nagromadzeń powietrza i ułatwić stałe odpowietrzanie instalacji. Odpowietrzniki powinny być zainstalowane na każdym punkcie "wysokim" jak i na grzejnikach.
- Naczynie zbiorcze umieszczone w kotle dostarczone jest z ciśnieniem około 0,5 bar (ciśnienie statyczne 5 m słupa wody) i pozwala na maksymalną objętość układu c.o. **120 l** przy temperaturze grzejników 75° C i maksymalnym ciśnieniu 3 bar. W momencie uruchamiania kotła istnieje możliwość zmodyfikowania ciśnienia w naczyniu zbiorczym w przypadku zwiększonego obciążenia statycznego.
- Należy wykonać podłączenie do napełniania instalacji c.o. i zawór spustowy w najniższym punkcie.
- W przypadku stosowania zaworów termostatycznych, nie umieszczać ich na wszystkich grzejnikach i we wszystkich pomieszczeniach, a jedynie tam gdzie napływ ciepła może być duży. Nie wolno montować zaworów termostatycznych w pomieszczeniu gdzie pracuje już termostat pokojowy.
- Kiedy użytkownik posiada starą instalację, niezbędne jest dokładne przepłukanie jej przed podłączeniem kotła. Konieczny też jest filtr z osadnikiem.

UKŁAD CIEPŁEJ WODY UŻYTKOWEJ

• Najlepiej jeśli wykonany jest z miedzi. Należy wykonać go w ten sposób, by uniknąć strat ciepła, zminimalizować liczbę kolanków i zastosować zawory o dużym przepływie.

• Praca kotła jest możliwa przy minimalnym ciśnieniu 0,5 bara i małym przepływie. Najlepszy komfort uzyskamy przy ciśnieniu sieci powyżej 1 bara.

DANE TECHNICZNE

GZ - 50

		THEMAPLUS C 23 E	THEMAPLUS F 21 E
Ø dysza palnika	(mm)	1,20	1,20
Ø kryza	(mm)	—	—
ciśnienie zasilania	(mbar)	13	13
ciśnienie na palniku max.	(mbar)	9,3	8,6
ciśnienie na palniku min.	(mbar)	1,8	1,2
zużycie max.	(m ³ /h)	2,71	2,44
zużycie min.	(m ³ /h)	1,11	1,13

PROPAN

		THEMAPLUS C 23 E	THEMAPLUS F 21 E
Ø dysza palnika	(mm)	0,70	0,73
Ø kryza	(mm)	4,4	3,4
ciśnienie zasilania	(mbar)	36	36
ciśnienie na palniku max.	(mbar)	26,5	21,1
ciśnienie na palniku min.	(mbar)	4,7	4,0
zużycie max.	(kg/h)	2,00	1,81
zużycie min.	(kg/h)	0,82	0,74

CHARAKTERYSTYKA POMPY

- | | |
|------------------------------|----------------------------|
| 1 By-pass zamknięty | 4 Otwarcie 1 obrót |
| 2 Otwarcie 1/4obrotu | 5 Otwarcie 2 obroty |
| 3 Otwarcie 1/2 obrotu | |

THEMAPLUS C 23 E

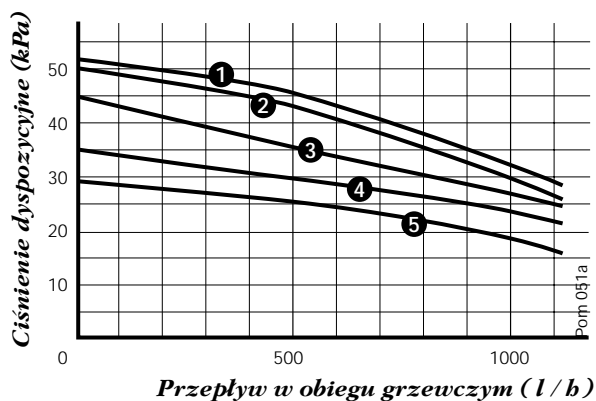

THEMAPLUS F 21 E

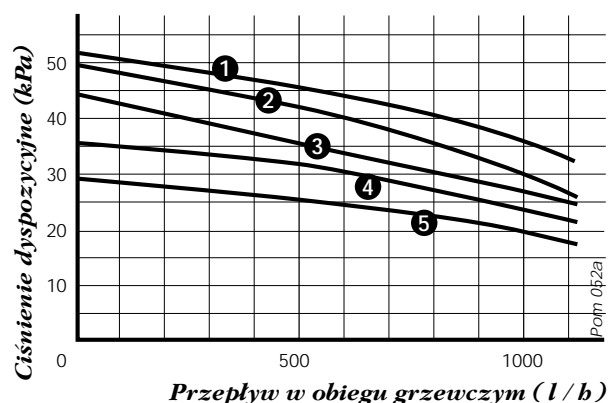

		THEMAPLUS C 23 E	THEMAPLUS F 21 E
Moc centralnego ogrzewania	(KW)	8,7-23	8,9-21
Sprawność	(%)	90	91
Temperatura maksymalna c.o.	(°C)	87	87
Temperatura c.o.	regulowana przez użytkownika od 38 do 87°C		
Pojemność naczynia wzbiorczego	(l)	5	5
Maksymalna pojemność instalacji c.o. dla Δt 75 °C	(l)	120	120
Maksymalne ciśnienie zaworu bezpieczeństwa	(bar)	3	3
Ø wylot spalin	(mm)	125	60
Ø wlot powietrza zewnętrznego	(mm)	-	100
Wydatek powietrza (1013 mbar - 0°C)	(m ³ /h)	40	60
Wydatek odprowadzanych spalin	(g/s)	21,7	17,5
Temperatura spalin	(°C)	124	130
Skład spalin	CO (ppm)	24	15
	CO ₂ (%)	4,7	6,0
Moc na potrzeby wody użytkowej automatycznie zmienna	od...(kW)	8,7	8,9
	do...(kW)	23	21
Maksymalna temperatura c.w.u.	(°C)	65	65
Minimalny przepływ	(l/min)	1,4	1,4
Przepływ nominalny dla Δt 30°C	(l/min)	11	11
Minimalne ciśnienie zasilania	(bar)	0,5	0,5
Maksymalne ciśnienie zasilania	(bar)	10	10
Napięcie zasilania	(V)	230	230
Natężenie	(A)	0,9	1,0
Maksymalny pobór mocy	(W)	210	240
Kod bezpieczeństwa		IPX4D	IPX4D

SCHEMAT HYDRAULICZNY KOTŁA

THEMAPLUS C 23 E

- 1 - Moduł zapłonowy
- 2 - Pokrętko temperatury c.o.
- 3 - Pokrętko temperatury c.w.u.
- 4 - Manotermometr
- 5 - Zawór zwrotny
- 6 - Naczynie wzbiorcze
- 7 - Pompa
- 8 - Automatyczny odpowietrznik
- 9 - Palnik
- 10 - Wymiennik
- 11 - Mechanizm gazowy
- 12 - Czujnik temperatury c.o. i c.w.u.
- 13 - Elektroda zapłonowa
- 14 - Zabezpieczenie przed przegrzaniem
- 15 - Elektroda kontrolna płomienia
- 16 - Czujnik ciśnienia wody
- 17 - Czujnik ciągu kominowego
- 19 - Ręczny zawór gazowy
- 20 - Zasobnik mikro-akumulacyjny
- 21 - Grzałka elektryczna
- 22 - Czujnik temperatury zasobnika
- 23 - Element zabezpieczający na zasobniku
- 24 - Zawór bezpieczeństwa c.w.u. 8 bar

- A - Powrót c.o.
 B - Doprowadzenie zimnej wody
 C - Zasilanie c.o.
 D - Zasilanie c.w.u.
 E - Doprowadzenie gazu

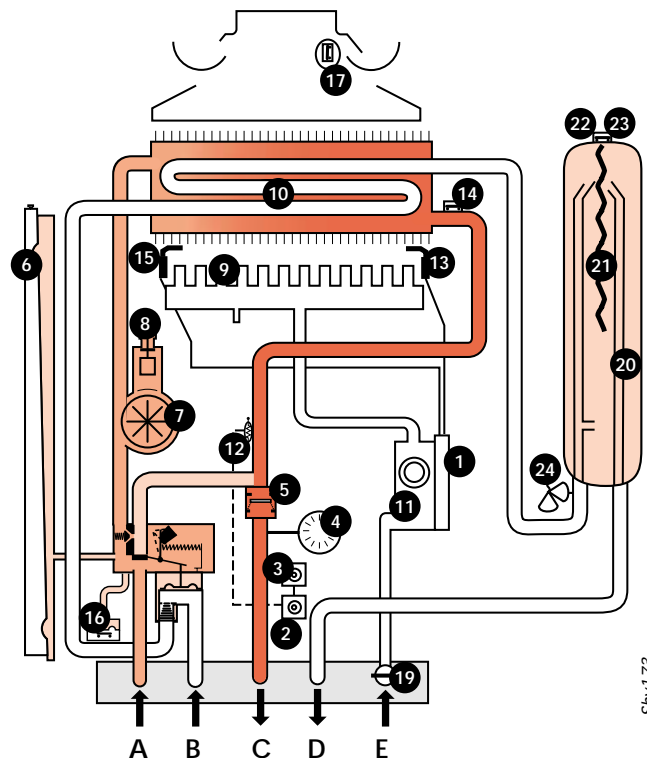

Shy173

THEMAPLUS F 21 E

- 1 - Moduł zapłonowy
- 2 - Pokrętko temperatury c.o.
- 3 - Pokrętko temperatury c.w.u.
- 4 - Manotermometr
- 5 - Zawór zwrotny
- 6 - Naczynie wzbiorcze
- 7 - Pompa
- 8 - Automatyczny odpowietrznik
- 9 - Palnik
- 10 - Wymiennik
- 11 - Mechanizm gazowy
- 12 - Czujnik temperatury c.o. i c.w.u.
- 13 - Elektroda zapłonowa
- 14 - Zabezpieczenie przed przegrzaniem
- 15 - Elektroda kontrolna płomienia
- 16 - Czujnik ciśnienia wody
- 17 - Wentylator
- 18 - Presostat
- 19 - Ręczny zawór gazowy
- 20 - Zasobnik mikro-akumulacyjny
- 21 - Grzałka elektryczna
- 22 - Czujnik temperatury zasobnika
- 23 - Element zabezpieczający na zasobniku
- 24 - Zawór bezpieczeństwa c.w.u. 8 bar

- A - Powrót c.o.
 B - Doprowadzenie zimnej wody
 C - Zasilanie c.o.
 D - Zasilanie c.w.u.
 E - Doprowadzenie gazu

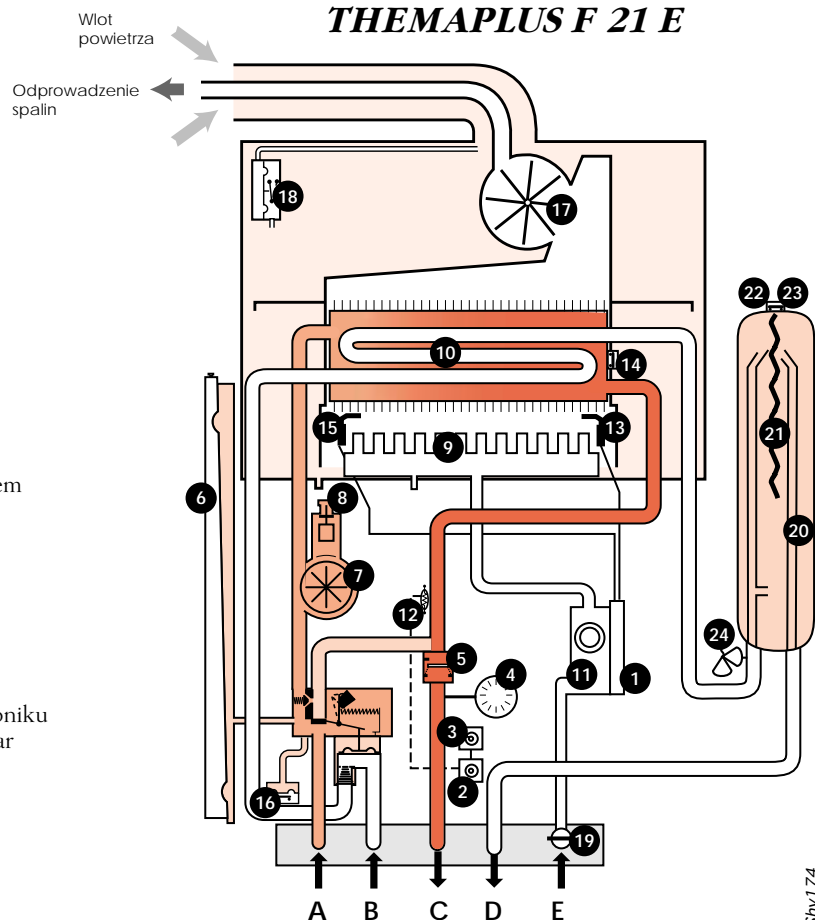

Shy174

WARUNKI INSTALOWANIA KOTŁA

Warunkiem instalowania kotła u użytkownika jest zapewnienie dostawy gazu. Instalacja gazowa powinna być wykonana zgodnie z wymogami Rozporządzenia Ministra Gospodarki Przemysłowej i Budownictwa z dnia 14.12.1994 r., Dz. U. Nr 10, 08.02.1995r. w sprawie warunków technicznych jakim powinny odpowiadać budynki i ich usytuowanie. Pomieszczenie w którym ma być zainstalowany kocioł powinno mieć wysokość 2,2 m oraz wentylację nawiewno-wywiewną. Przy instalowaniu kotła w danym pomieszczeniu należy uzyskać pozytywną opinię dozoru kominiarskiego oraz zakładu gazownictwa.

MONTAŻ KOTŁA

Kocioł musi być zainstalowany na ścianie płaskiej i odpowiednio grubej, aby utrzymać jego ciężar. Należy zabezpieczyć odpowiednie odległości wokół kotła dla instalacji, kontroli i konserwacji : i tak min. boczna odległość 50 mm., min. wysokość górnej krawędzi kotła od podłogi 1,74 m (dla modelu typu C). Nie instalować kotła w pobliżu urządzeń, których działanie może być szkodliwe dla kotła (kuchenka gazowa, pralka, etc.) i w pomieszczeniach o dużej wilgotności i zapyleniu. Konsola, wieszak oraz szablon służą do wykonania wszystkich niezbędnych podłączeń bez konieczności wieszania kotła na ścianie. Powieszenie kotła powinno odbyć się zgodnie ze wskazówkami umieszczonymi na szablonie. Jeśli kocioł nie jest zawieszany od razu, należy dobrze zabezpieczyć przed uszkodzeniem podłączenia i przewód odprowadzania spalin.

PRZYŁĄCZENIE DO PRZEWODU KOMINOWEGO

Spaliny z kotła powinny być odprowadzane na całej długości przewodem o średnicy równej średnicy przerywacza ciągu. Nad przerywaczem ciągu należy wykonać prosty, pionowy odcinek przewodu spalinowego długości min. 220 mm. Poziomy odcinek przewodu spalinowego nie powinien być dłuższy jak 2000 mm, przy zachowaniu minimalnego spadku 5% w kierunku kotła. Na przewodzie nie może być żadnych urządzeń regulacyjnych. Kocioł funkcjonuje prawidłowo, jeśli podciśnienie w przewodzie kominowym wynosi 3-6 Pa.

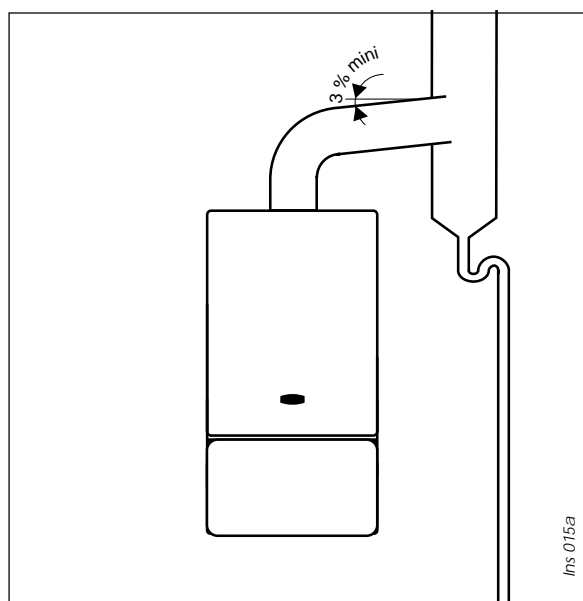
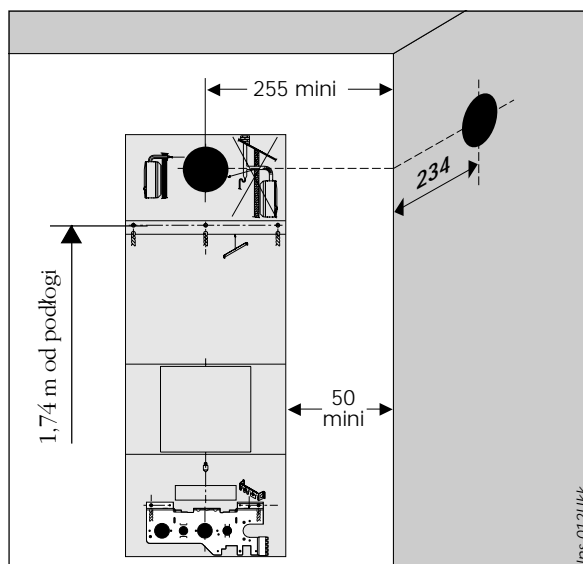

ODPROWADZANIE SPALIN

Jest możliwość zastosowania różnych przewodów odprowadzania spalin.
ZESPÓŁ ODPROWADZANIA SPALIN POZIOMY (średnice 60 i 100 mm)

Maksymalna strata : **60 Pa**

Ta wartość jest osiągana przy zastosowaniu przewodu odprowadzania spalin o długości (L) **3 m i jednego kolanka**. Za każdym razem, gdy konieczne jest zastosowanie dodatkowego kolanka 90° C lub 2 kolanek 45° C, długość **L 9 m** powinna być zmniejszona o 1 m.

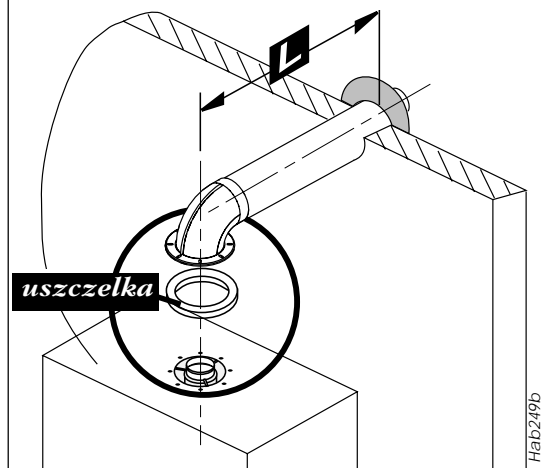

Przewód odprowadzania spalin powinien być nachylony pod kątem 1 % na zewnątrz , aby zapobiec spływaniu kondensatu w kierunku kotła.

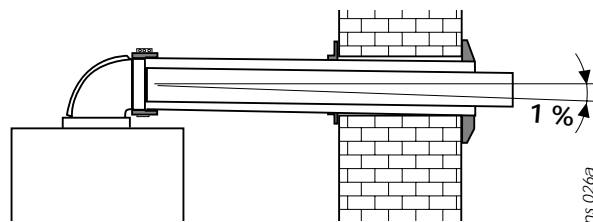

ZESPÓŁ ODPROWADZANIA SPALIN PIONOWY (średnice 80 i 125 mm)

Maksymalna strata : 60 Pa

Ta wartość jest osiągana przy zastosowaniu przewodu o długości (L) 7,5 m Niezbędny jest dyfuzor.

KONSOLA PODŁĄCZENIOWA

W skład płyty podłączeniowej (patrząc od lewej strony) wchodzi:

- A - Powrót centralnego ogrzewania z dźwignią napełniającą (m)
- B - Doprowadzenie zimnej wody z zaworem napełniającym (p)
- C - Zasilanie centralnego ogrzewania z zaworem odcinającym (q), zaworem spustowym (r) i zaworem bezpieczeństwa (s)
- D - Zasilanie ciepłej wody użytkowej
- E - Doprowadzenie gazu i zawór ręczny
- F - Zawór napełniający

Filtry i uszczelki :

- 1 - Uszczelka
- 2 - Filtr metaliczny
- 3 - Ogranicznik przepływu
- 4 - Filtr plastikowy
- 5, 6 i 7 - Uszczelki

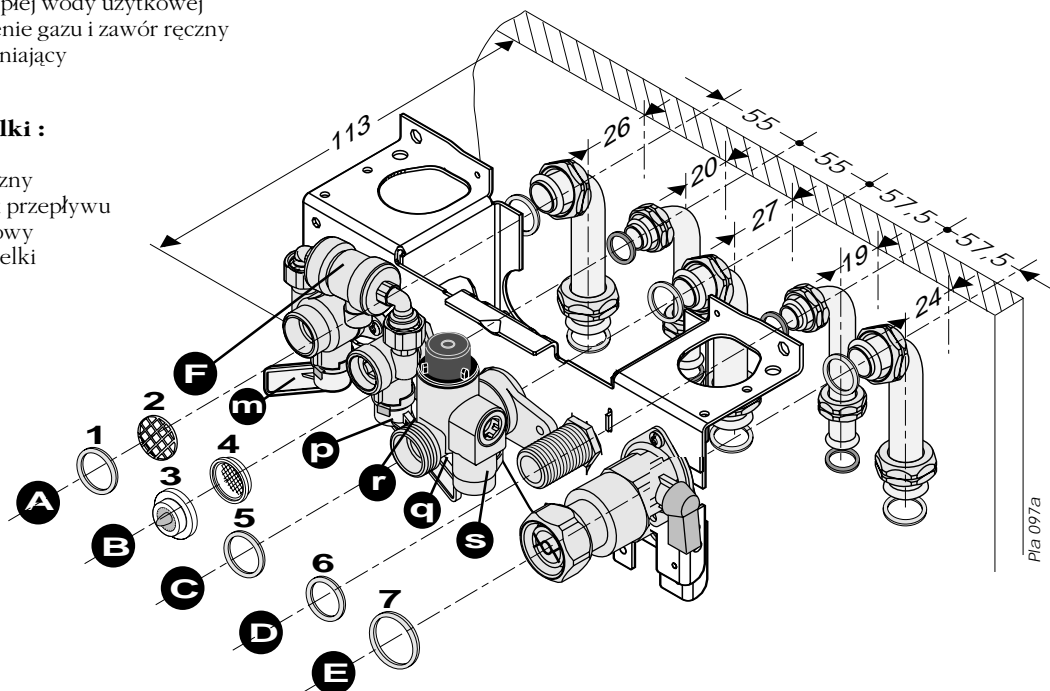

PODŁĄCZENIE KONSOLI

Konsolę należy solidnie przymocować do ściany przestrzegając wskazówek zawartych na dołączonym szablonie.

Uwaga:

- Prosimy stosować tylko i wyłącznie oryginalne uszczelki dostarczane wraz z kotłem.
- Nie należy lutować rur instalacyjnych po połączeniu ich z konsolą.

Wysoka temperatura może uszkodzić nie tylko uszczelki, ale i zawory odcinające.

Przyłącze c.o.

Gwint zewnętrzny 20x27 (3/4"), dołączone kolanko z rurki miedzianej 18 x 20,

Przyłącze c.w.u.

Gwint zewnętrzny 15x21 (1/2"), dołączone kolanko z rurki miedzianej 14 x 16,

Przyłącze gazu

Gwint zewnętrzny 20x27 (3/4"), dołączone kolanko z rurki miedzianej 16 x 18,

Zawory bezpieczeństwa powinny być połączone na stałe z rurą odprowadzającą, tak aby zapewniony był spadek na całej długości i zrzut wody lub pary nie stanowił zagrożenia. Należy zapewnić swobodny, możliwy do obserwacji wypływ do kanalizacji.

ZAWIESZENIE KOTŁA

Zawieszenie kotła powinno zostać wykonane wyłącznie przez wykwalifikowanego specjalistę.

Przed wykonaniem jakiegokolwiek czynności należy dokładnie oczyścić przewody instalacyjne przy pomocy właściwego środka z opiłków, resztek spoin, olejów i tłuszczu, które mogą się w nich znajdować. W/w ciała obce mogą dostać się do kotła i spowodować zakłócenia w jego pracy.

Uwaga : substancje rozpuszczające mogą spowodować uszkodzenie układu grzewczego.

- Kocioł zawiesić na przykręconym do ściany wieszaku,
- Umieścić uszczelki we właściwych miejscach (rysunek **str. 8**) i połączyć z konsolą, dokręcić nakrętki.

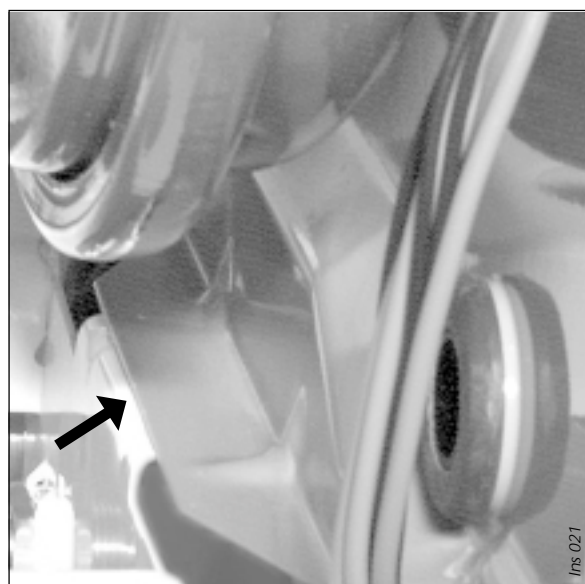
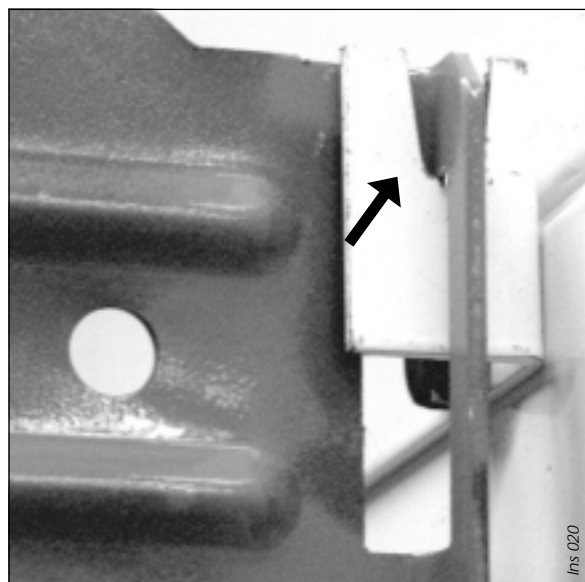

Zasilanie elektryczne

Kocioł zasilany jest z sieci elektrycznej o napięciu 220 V i częstotliwości 50 Hz.

Gniazdo wtykowe powinno posiadać sprawny bolec ochronny. Niedopuszczalne jest stosowanie przedłużaczy rozgałęziaczy. Gniazdko powinno być w odległości 0,6 do 1,5 m. od kotła.

Podłączenie elektryczne kotła powinien wykonać uprawniony fachowiec. Kabel trójżyłowy (3 x 0,75 mm²) jest wewnątrz urządzenia.

Uwaga : należy sprawdzić zgodność podłączeń przewodu fazowego i neutralnego.

Jakakolwiek interwencja wewnątrz kotła dopuszczalna jest tylko dla serwisu autoryzowanego **Saunier Duval**.

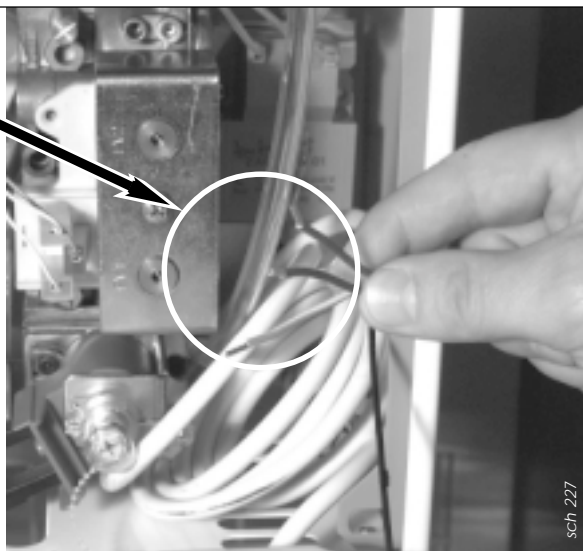

sch 227

Podłączenie termostatu pokojowego

Termostat 24V należy podłączyć do listwy zaciskowej (E) jak to pokazano na rysunku. Jeśli nie jest przewidziany termostat pokojowy, należy zostawić mostek w dwóch górnych punktach listwy zaciskowej.

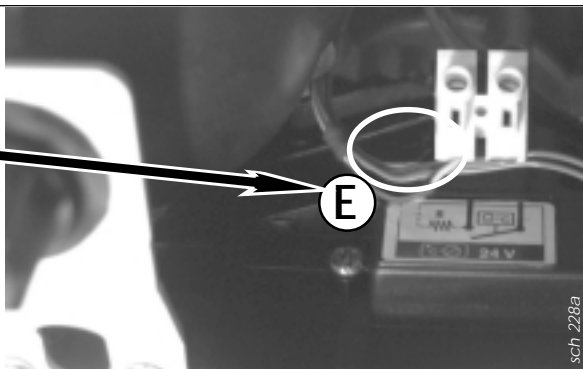

sch 228a

Praca kotła bez termostatu pokojowego, listwa zaciskowa pozostaje zwarta

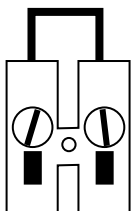

E

Termostat pokojowy 24 V

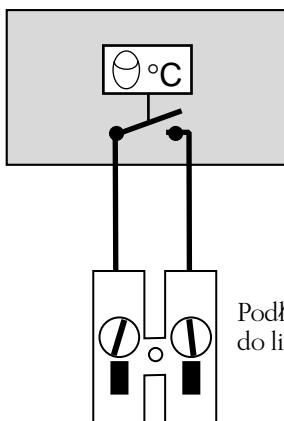

Podłączyć termostat 24 V do listwy zaciskowej

sch 229

URUCHOMIENIE KOTŁA

Zasilanie gazowe

- otworzyć zawór odcinający,
- sprawdzić szczelność podłączenia gazowego
- upewnić się czy przy uruchomionych innych urządzeniach gazowych w obiekcie wydatek gazu będzie wystarczający do pracy kotła.

Zasilanie elektryczne

- upewnić się czy kocioł podłączony jest do sieci o napięciu 220 V.

Napełnianie układu :

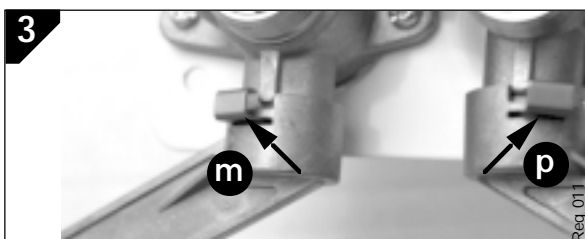
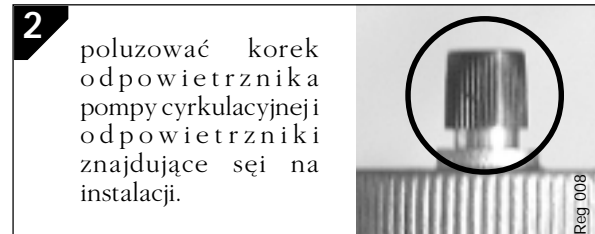

konsola podłączeniowa dostarczana jest razem z dwoma zaciskami



ustawić dźwignie (m) i (p) w pozycji napełnienia, a następnie zamknąć dwa zaciski

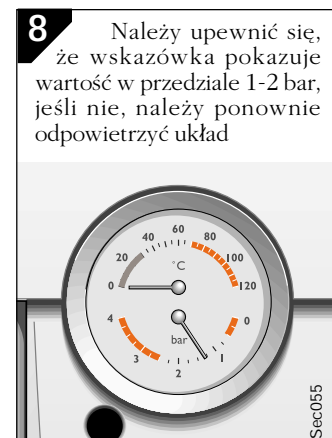
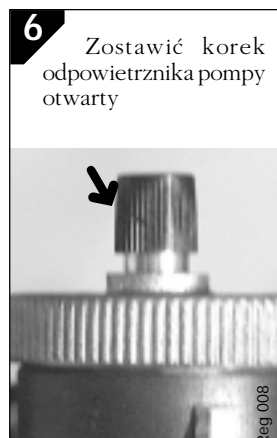
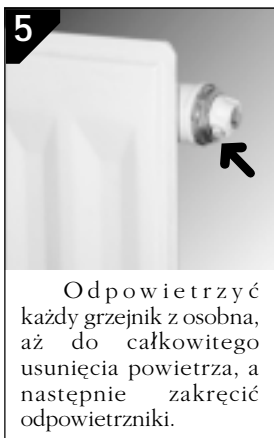
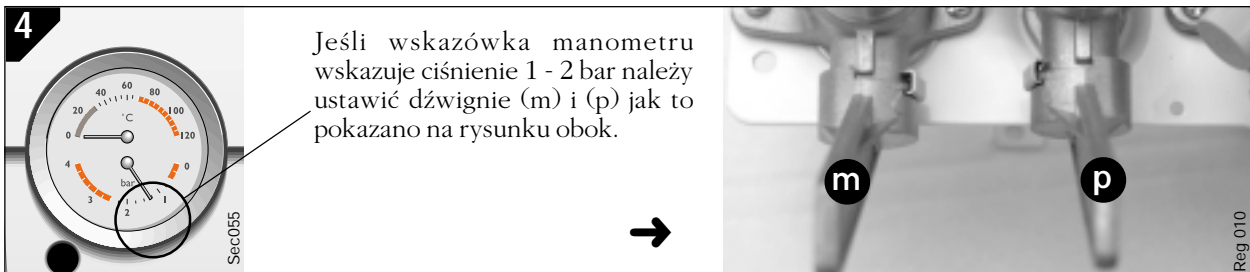

PANEL STEROWANIA

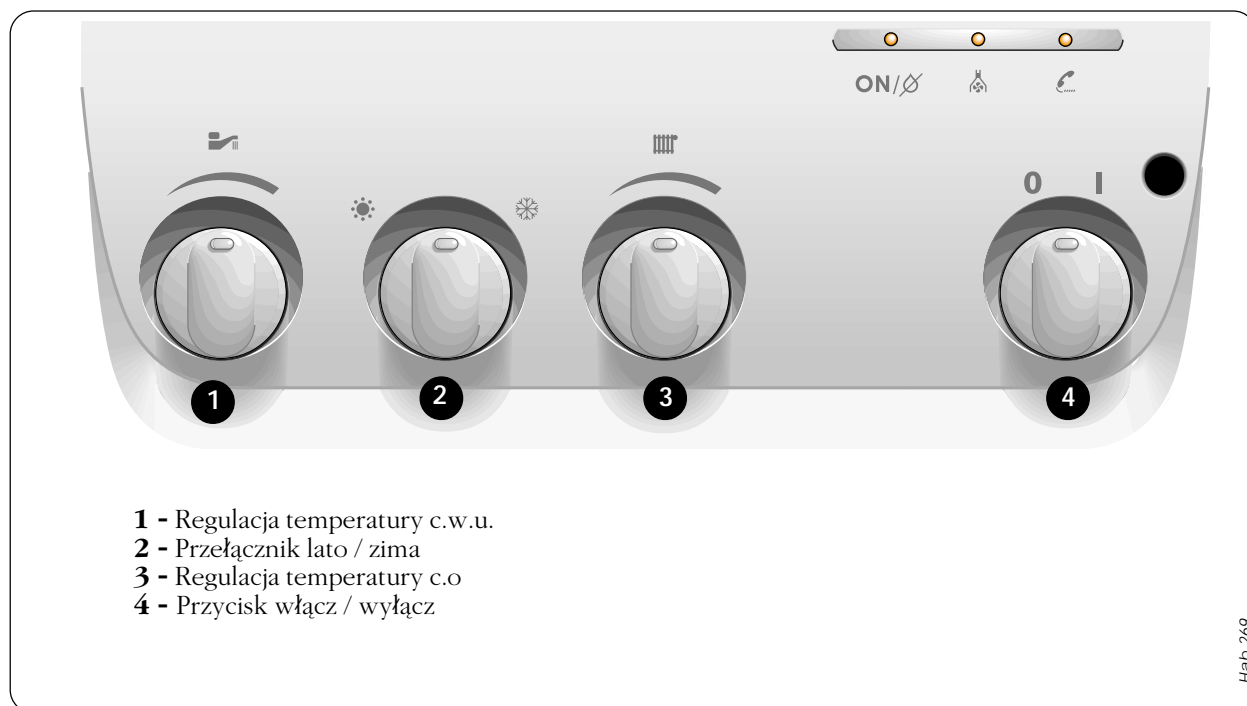

Uruchomienie kotła

Należy upewnić się, że:

- kocioł jest prawidłowo podłączony do gniazda zasilającego.
- zawór gazowy jest w pozycji otwartej

Ustawić przycisk na pozycję 1



**Zatrzymanie pracy kotła :
ustawić przycisk włącz/wyłącz
na pozycję (0)**

Regulacja temperatury ciepłej wody użytkowej



Otworzyć zawór
czerpalny ciepłej wody.
Ustawić pokrętło tak,
aby uzyskać żadaną
temperaturę wody przy
określonym poborze

Przełącznik lato / zima

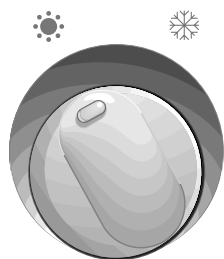

Lato - tylko ciepła
woda użytkowa ☀️

Zima - c.o.+ c.w.u ❄️

Regulacja temperatury centralnego ogrzewania



Pokrętłem ustawić
maksymalną temperaturę
wody w układzie
centralnego ogrzewania.
Termostat pokojowy
ustawić na żadaną
temperaturę powietrza

Hab 257

Sygnalizacja usterek

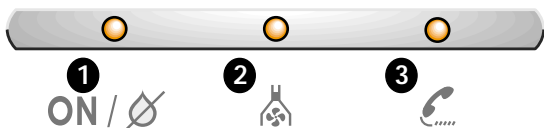

- 1** Wskaźnik sygnalizuje napięcie i miga kiedy jest niskie ciśnienie wody
- 2** Wskaźnik sygnalizuje pracę czujnika ciągu kominowego (typ C) jak również usterki (typ F)
- 3** Wskaźnik usterki wymagający wizyty autoryzowanego serwisu.

Sec 057

Ochrona kotła przed zamrożeniem

Na okres kilkudniowej nieobecności wystarczy wybrać pozycję , aby uchronić kocioł przed zamrożeniem.

W przypadku dłuższych nieobecności należy przeczytać rozdział "Odwadnianie".

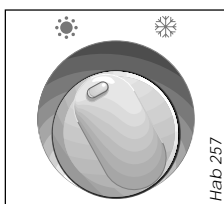

Czujnik ciągu kominowego (THEMAPLUS C)

Gdy wystąpi usterka związana z odprowadzaniem spalin, system bezpieczeństwa przerwie pracę kotła i pojawi się symbol .

Należy spróbować uruchomić kocioł, ustawiając przełącznik na pozycję **0** poczekać 10 sekund, a następnie ustawić na pozycję **1**. W przypadku nie zadziałania kotła, należy powiadomić **autoryzowany serwis**.

Czujnik dopływu powietrza (THEMAPLUS F)

Gdy wystąpi usterka związana z zasysaniem powietrza lub odprowadzaniem spalin, system bezpieczeństwa przerwie pracę kotła i pojawi się symbol . W tym przypadku należy powiadomić **autoryzowany serwis**.

Przerwanie dopływu gazu

Kocioł wykona automatycznie trzy próby uruchomienia. W przypadku niepowodzenia pojawi się symbol . Należy powiadomić autoryzowany serwis.

Przerwanie dopływu prądu

Kocioł natychmiast przerwie pracę. Po pojawieniu się napięcia praca zostanie wznowiona samoczynnie.

Zabezpieczenie przed przegrzaniem.

Jeśli kocioł przerwie pracę z powodu przegrzania wymiennika (termostat z blokadą usuwaną ręcznie) należy wezwać autoryzowany serwis.

Obecność powietrza w instalacji

Odpowietrzyć kolejne grzejniki, sprawdzić i wyregulować ciśnienie w instalacji. Jeśli powietrze pojawi się ponownie należy wezwać serwis, gdyż przyczyną może być :

- nieszczelność instalacji,
- korozja elektrochemiczna układu grzewczego (konieczny dodatek inhibitorów do wody)

Czujnik temperatury

Czujnik umieszczony w górnej części zasobnika mikroakumulacyjnego nie pozwala na przegrzanie się wody.



Ważne :

Instalacja C.O. nie może funkcjonować poprawnie jeśli nie jest w całości napełniona wodą i odpowietrzona.

Jeśli obydwa warunki nie są spełnione, hałas związany z podgrzewaniem wody i jej przepływem przez pompę i wymiennik będzie słyszalny.

Napełnianie instalacji

Jeśli ciśnienie odczytane na manometrze jest mniejsze niż **1 bar**, lub miga wskaźnik , należy ustawić **(m)** i **(p)** w takiej pozycji jak to pokazano na rysunku.

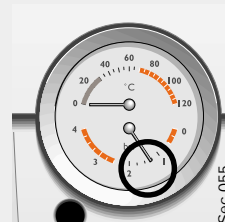

Kiedy ciśnienie będzie pomiędzy wartością 1-2 bar, należy ustawić dźwignie **(m)** i **(p)** w pozycji pracy.



REGULACJA

Ustawianie wymaganej mocy c.o.

Ustawianie maksymalnej mocy kotła dokonuje się za pomocą śrubokręta na potencjometrze (**rys. A**) według danych znajdujących się w tabeli na stronie 4.

Uwaga : Ograniczenie mocy w układzie c.o. nie ma żadnego wpływu na komfort ciepłej wody użytkowej.

Ustawienie by-passu pompy

Kocioł jest dostarczany przy otwarciu by-passu o pół obrotu. Obracając śrubą **a** (**rys. B**) zgodnie z ruchem wskazówek zegara zamykamy by-pass. Regulacja powinna być przeprowadzona zgodnie z potrzebami układu (**wykres str. 4**)

Wybór parametrów pracy kotła

Zestaw **6** Przełączników - oznaczonych symbolem **SW1** umieszczonych na płycie elektronicznej, służy do zmiany parametrów pracy kotła.

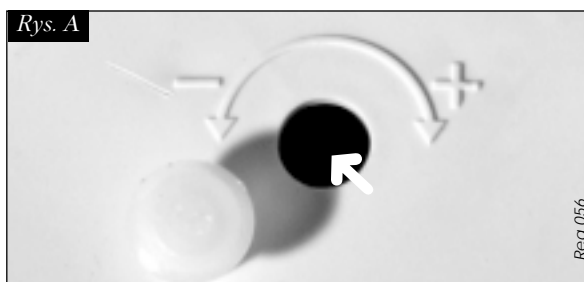

Reg. 056

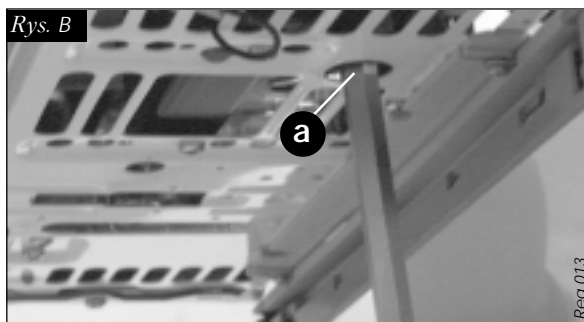

Reg. 013

Sposób regulacji

	ON		OFF	
Przełącznik 1	ON	OFF	ON	OFF
Przełącznik 2 » Temperatura	35-50°C	35-50°C	38-87°C	38-73°C
Przełącznik 3 » sonda zewn	ON jest	OFF	OFF nie ma	
Przełącznik 4	ON	OFF	OFF	
Przełącznik 5 » Pompa	ON ciągła praca	OFF	ON z palnikiem	OFF z termostatem pokojowym
Przełącznik 6	Jest GZ-35/Propan		Brak G Z-50	

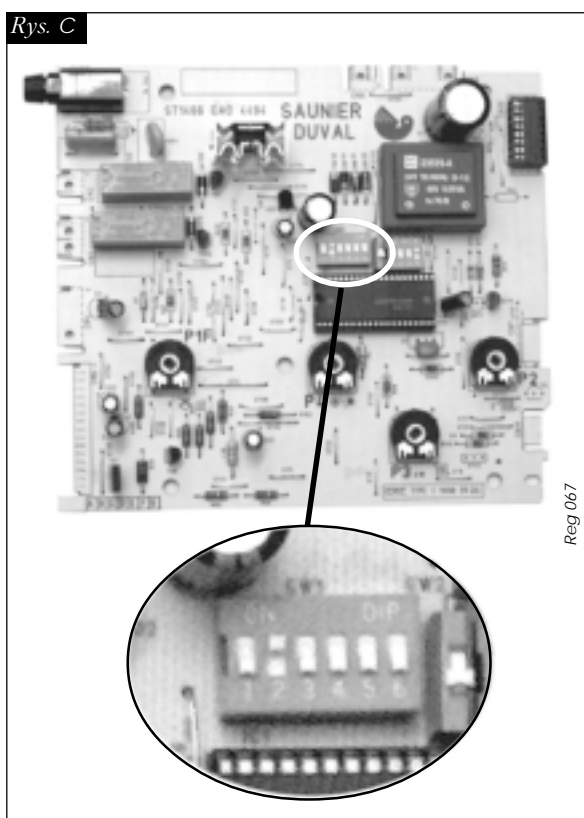

Reg 067

ODWODNIENIE KOTŁA

Jeśli przewidziane jest odstawienie kotła na dłuższy czas w okresie zimowym, należy usunąć wodę z kotła i instalacji.

Odwodnienie obiegu centralnego ogrzewania :
Otworzyć zawór spustowy (**r**) znajdujący się w najniższym punkcie instalacji.
Umożliwić dopływ powietrza, otwierając zawór odpowietrzający instalację.

Odwodnienie obiegu ciepłej wody użytkowej :
Zamknąć zawór zimnej wody
Otworzyć zawory czerpalne ciepłej wody

Odwodnienie obiegu C.O. kotła :
Zamknąć zawór odcinający (**q**) i dźwignię (**m**)
Otworzyć zawór spustowy **r** znajdujący się na zasilaniu.
Otworzyć jeden lub kilka zaworów czerpalnych wody, a następnie przesunąć dźwignię (**p**) w prawą stronę.

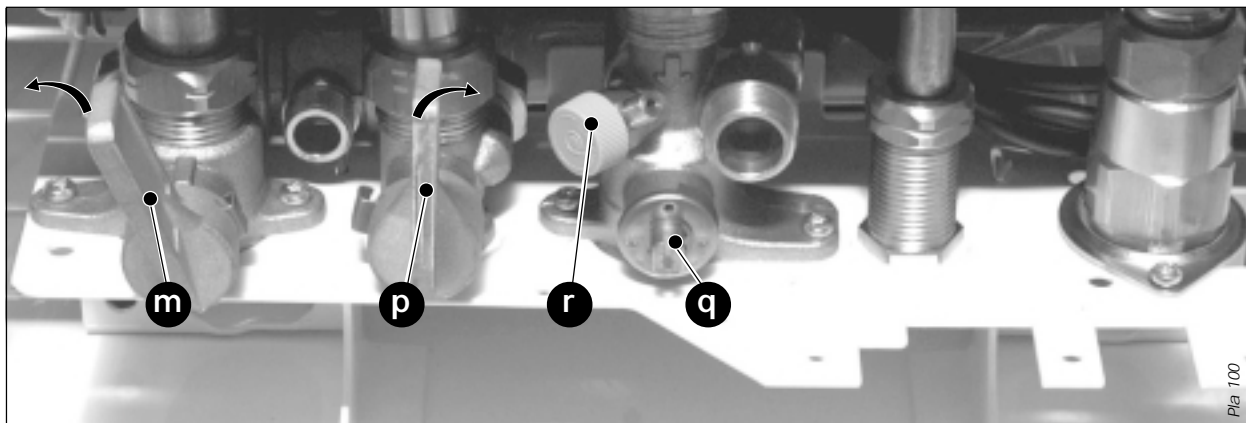

ZMIANA RODZAJU GAZU

Urządzenie jest przystosowane do spalania gazu ziemnego GZ-50. Przystosowanie kotła do innego rodzaju gazu polega na wymianie dysz i

wyregulowaniu mechanizmu gazowego, których to czynności dokonuje autoryzowany serwis Saunier Duval.

KONSERWACJA

Konserwacja kotła zalecana jest przynajmniej jeden raz w roku i polega na wykonaniu następujących czynności :

- czyszczenie komory spalania, wymiennika, przewodów odprowadzenia spalin,
- czyszczenie palników,
- czyszczenie filtrów zainstalowanych w układzie,
- kontrola szczelności armatury gazowej kotła i przyłącza,
- kontrola szczelności przewodów odprowadzających spaliny,

- kontrola szczelności połączeń wodnych,
- sprawdzenie stanu obwodu elektrycznego (przewody, transformator, wyłączniki, połączenia)
- sprawdzenie prawidłowego funkcjonowania kotła:
 - ustawienie mocy i pracy palnika,
 - działanie układu zapłonowego,
 - działanie systemu bezpieczeństwa,
 - działanie zespołów regulacji (termostat kotła, termostat pokojowy).

PRZEPISY BHP

Instalacja gazowa powinna być wykonana zgodnie z wymogami Rozporządzenia Ministra Gospodarki Przestrzennej i Budownictwa z dnia 14.12.1994 r., Dz. U. Nr 10, 08.02.1995 r.

Przy użytkowaniu kotłów opalanych gazem należy przestrzegać poniższych zasad :

- Nie wolno w żadnym wypadku uruchamiać kotła, jeśli w pomieszczeniu wyczuwalny jest zapach gazu, świadczący o powstaniu nieszczelności.
- Należy pamiętać, że gaz zmieszany z powietrzem w odpowiedniej proporcji tworzy mieszanę wybuchową. Pomieszczenie należy przewietrzyć. Jeśli kocioł pracuje, wyłączyć go z ruchu. Zlikwidować nieszczelność może tylko uprawniona osoba.
- W kotłowni nie przechowywać materiałów łatwopalnych.

- Utrzymywać czystość i porządek.
- Wykonywać czynności związane z obsługą kotła zgodnie z instrukcją.
- Przeprowadzać okresową kontrolę pracy kotła i instalacji centralnego ogrzewania.
- Wszelkie naprawy zlecać jedynie autoryzowanemu serwisowi lub zakładowi specjalistycznemu.
- Przed rozpoczęciem naprawy odłączyć kocioł od sieci elektrycznej.
- Instrukcję obsługi trzymać w miejscu dostępnym.

OBSŁUGA SERWISOWA

Pierwsze uruchomienie kotła wykonuje Autoryzowany Serwis.

Obsługę gwarancyjną i pogwarancyjną świadczą punkty serwisowe, których wykaz jest załączony do karty gwarancyjnej. Samowolna naprawa kotła wykonana przez użytkownika, pozbawia uprawnień z tytułu gwarancji.

Saunier Duval

Hepworth Saunier Duval Polska Sp. z o.o. ul. Połczyńska
115 B 01-303 Warszawa tel./fax (0 22) 664 85 45 , 665
83 52 , 665 83 54