



Saunier Duval

Zawsze po Twojej stronie

Instrukcja obsługi

Isotwin Condens, Isofast 21
Condens

25 -A (H-PL)

30 -B (H-PL)

35 -B (H-PL)

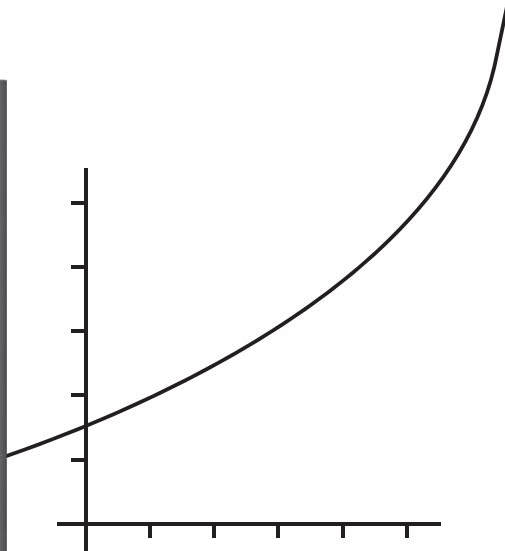

PL

Spis treści

Spis treści

1	Bezpieczeństwo	3	6	Pielęgnacja i konserwacja	12
1.1	Ostrzeżenia związane z wykonywanymi czynnościami.....	3	6.1	Konserwacja	12
1.2	Użytkowanie zgodne z przeznaczeniem.....	3	6.2	Pielęgnacja produktu	12
1.3	Ogólne wskazówki bezpieczeństwa	4	6.3	Sprawdzanie przewodu odpływowego kondensatu i syfonu odpływowego	12
2	Wskazówki dotyczące dokumentacji	8	7	Wycofanie z eksploatacji	13
2.1	Przestrzeganie dokumentów dodatkowych.....	8	7.1	Okresowe wyłączenie produktu	13
2.2	Przechowywanie dokumentów	8	7.2	Ostateczne wyłączenie produktu z eksploatacji	13
2.3	Zakres stosowalności instrukcji	8	8	Recykling i usuwanie odpadów	13
3	Opis produktu	8	9	Gwarancja i serwis	13
3.1	Znak CE	8	9.1	Gwarancja.....	13
3.2	Budowa produktu.....	8	9.2	Serwis	13
3.3	Przegląd elementów obsługowych	8	Załącznik	14	
3.4	Opis wyświetlacza	9	A	Usuwanie usterek	14
3.5	Opis działania przycisków.....	9			
4	Eksploatacja	9			
4.1	Uruchomienie produktu.....	9			
4.2	Kontrola ciśnienia w instalacji grzewczej.....	9			
4.3	Napełnianie instalacji grzewczej.....	10			
4.4	Wybór trybu pracy.....	10			
4.5	Ustawienie temperatury ciepłej wody	10			
4.6	Ustawianie temperatury zasilania instalacji grzewczej.....	11			
4.7	Ochrona przed zamarzaniem	11			
5	Usuwanie usterek	12			
5.1	Rozpoznawanie i usuwanie usterek	12			
5.2	Wyświetlanie kodu błędu	12			

1 Bezpieczeństwo

1.1 Ostrzeżenia związane z wykonywanymi czynnościami

Klasyfikacja ostrzeżeń dotyczących wykonywanych czynności

Ostrzeżenia dotyczące czynności są opatrzone następującymi znakami ostrzegawczymi i słowami ostrzegawczymi w zależności od wagi potencjalnego niebezpieczeństwa:

Znaki ostrzegawcze i słowa ostrzegawcze



Niebezpieczeństwo!

Bezpośrednie niebezpieczeństwo dla życia lub niebezpieczeństwo poważnych obrażeń ciała



Niebezpieczeństwo!

Zagrożenie życia wskutek porażenia prądem elektrycznym



Ostrzeżenie!

Niebezpieczeństwo odniesienia lekkich obrażeń ciała



Ostrożnie!

Ryzyko strat materialnych lub zanieczyszczenia środowiska naturalnego

1.2 Użytkowanie zgodne z przeznaczeniem

W przypadku niefachowego lub niezgodnego z przeznaczeniem zastosowania, mogą wystąpić niebezpieczeństwa dla zdrowia i życia użytkownika lub osób trzecich bądź zakłócenia działania produktu i inne szkody materialne.

Produkt zaprojektowano jako urządzenie grzewcze do zamkniętych instalacji centralnego ogrzewania oraz do podgrzewania wody.

Użytkowanie zgodne z przeznaczeniem obejmuje:

- przestrzeganie dołączonych instrukcji obsługi produktu oraz wszystkich innych podzespołów instalacji
- przestrzeganie wszystkich warunków przeglądów i konserwacji wyszczególnionych w instrukcjach.

Niniejszy produkt może być używany przez dzieci od 8 lat oraz osoby o ograniczonych zdolnościach fizycznych, sensorycznych lub umysłowych lub o niewystarczającym doświadczeniu i wiedzy wyłącznie, jeżeli są one pod odpowiednią opieką lub zostały pouczone w zakresie bezpiecznej obsługi produktu i rozumieją związane

1 Bezpieczeństwo

z nim niebezpieczeństwa. Dzieciom nie wolno bawić się produktem. Dzieci bez opieki nie mogą czyścić ani konserwować urządzenia.

Zastosowanie inne od opisanego w niniejszej instrukcji lub wykraczające poza opisany zakres jest niezgodne z przeznaczeniem. Niezgodne z przeznaczeniem jest również każde bezpośrednie zastosowanie w celach komercyjnych lub przemysłowych.

Uwaga!

Zabrania się wszelkiego użytkowania niezgodnego z przeznaczeniem.

1.3 Ogólne wskazówki bezpieczeństwa

1.3.1 Instalacja tylko przez instalatora

Instalacja, przeglądy, konserwacja i naprawa produktu oraz korekta ustawień gazu są czynnościami zastrzeżonymi dla instalatorów.

1.3.2 Niebezpieczeństwo związane z nieprawidłową obsługą

Nieprawidłowa obsługa może spowodować zagrożenie dla użytkownika i innych osób oraz doprowadzić do strat materialnych.

- ▶ Należy dokładnie przeczytać niniejszą instrukcję oraz wszystkie obowiązujące z nią dokumenty dodatkowe, w szczególności rozdział "Bezpieczeństwo" i ostrzeżenia.

1.3.3 Zagrożenie życia wskutek ulatniania się gazu

W przypadku wyczucia zapachu gazu w budynkach:

- ▶ Natychmiast opuścić pomieszczenia, w których wyczuwalny jest zapach gazu.
- ▶ Jeżeli jest to możliwe, otworzyć szeroko drzwi i okna i wytworzyć przeciąg.
- ▶ Nie używać otwartego płomienia (np. zapalniczek, zapalek).
- ▶ Nie palić.
- ▶ Nie używać przełączników elektrycznych, gniazdek elektrycznych, dzwonków, telefonów ani innych urządzeń telekomunikacyjnych w budynku.
- ▶ Zamknąć zawór odcinający przy liczniku gazu lub zawór główny.
- ▶ Jeżeli jest to możliwe, zamknąć zawór odcinający gazu przy produkcji.
- ▶ Ostrzec mieszkańców krzykiem lub stukaniem.



- ▶ Niezwłocznie opuścić budynek i uniemożliwić dostęp osobom trzecim.
- ▶ Spoza budynku wezwać policję i straż pożarną.
- ▶ Powiadomić pogotowie gazownicze korzystając z telefonu znajdującego się poza budynkiem.

1.3.4 Zagrożenie życia wskutek zablokowanych lub nieszczelnych kanałów spalinowych

W przypadku wyczucia spalin w budynkach:

- ▶ Otworzyć szeroko wszystkie dostępne drzwi i okna i zapewnić przeciąg.
- ▶ Wyłączyć produkt.
- ▶ Powiadomić specjalistyczny zakład.

1.3.5 Zagrożenie życia w wyniku wydostających się spalin

Jeżeli produkt działa z pustym syfonem kondensatu, spaliny mogą wydostawać się do kotłowni.

- ▶ Zadbać, aby syfon kondensatu był stale napełniony podczas eksploatacji produktu.

1.3.6 Zagrożenie życia spowodowane materiałami wybuchowymi i palnymi

- ▶ Nie stosować ani nie przechowywać materiałów wybuchowych lub palnych (np. benzyny, papieru, farb) w pomieszczeniu ustawienia, w którym zamontowany jest produkt.

1.3.7 Zagrożenie życia wskutek braku urządzeń zabezpieczających

Brak urządzeń zabezpieczających (np. zaworu bezpieczeństwa, naczyńia przeponowego) może spowodować oparzenia zagrażające życiu oraz inne obrażenia, np. wskutek wybuchu.

- ▶ Poprosić instalatora o objaśnienie działania oraz położenia urządzeń zabezpieczających.

1.3.8 Zagrożenie życia wskutek wprowadzenia zmian w produkcie lub jego otoczeniu

- ▶ Nigdy nie usuwać, mostkować ani blokować urządzeń zabezpieczających.
- ▶ Nie manipulować przy urządzeniach zabezpieczających.
- ▶ Nie niszczyć elementów ani nie usuwać z nich plomb.



1 Bezpieczeństwo

- ▶ Nie wprowadzać żadnych zmian:
 - przy produkcji
 - przy przewodach doprowadzających gaz, powietrze do spalania, wodę i prąd
 - przy całym układzie spalinywym
 - przy całym układzie odprowadzania kondensatu
 - przy zaworze bezpieczeństwa
 - przy przewodach odpływowych
 - przy częściach budynków, które mogą mieć wpływ na bezpieczeństwo eksploatacji produktu

1.3.9 Niebezpieczeństwo zatrucia z powodu niewystarczającego doprowadzenia powietrza spalania

Warunki: Praca z poborem powietrza z wewnątrz

- ▶ Zapewnić wystarczające doprowadzenie powietrza spalania.

1.3.10 Niebezpieczeństwo obrażeń ciała i ryzyko strat materialnych w wyniku nieprawidłowej konserwacji i naprawy bądź ich zaniechania.

- ▶ Nigdy nie przeprowadzać samodzielnie prac konserwacyjnych lub napraw przy produkcie.
- ▶ Zlecić instalatorowi usunięcie usterek i uszkodzeń.
- ▶ Przestrzegać przepisowych cykli konserwacji.

1.3.11 Ryzyko uszkodzenia spowodowanego korozją wskutek nieodpowiedniego powietrza do spalania oraz powietrza w pomieszczeniu.

Aerozole, rozpuszczalniki, środki czyszczące zawierające chlor, farby, kleje, związki amoniaku, pyły itp. mogą w przypadku niekorzystnych warunków spowodować korozję produktu oraz układu powietrzno-spalinowego.

- ▶ Należy zadbać, aby powietrze do spalania nie zawierało fluoru, chloru, siarki, pyłu itp.
- ▶ Zadbać, aby w miejscu ustawienia nie były przechowywane żadne substancje chemiczne.



1.3.12 Zabudowa w szafce

Zabudowa produktu w szafce podlega odpowiednim przepisom wykonawczym.

- ▶ Nie zabudowywać produktu samodzielnie.
- ▶ Jeśli do produktu potrzebna jest obudowa szafy, należy zwrócić się do zakładu instalacji.

1.3.13 Ryzyko szkód materialnych spowodowane przez mróz

- ▶ Należy zadbać, aby instalacja grzewcza na wypadek mrozu zawsze była włączona i aby była zapewniona odpowiednia temperatura we wszystkich pomieszczeniach.
- ▶ Jeżeli nie można zagwarantować prawidłowej eksploatacji, należy zlecić instalatorowi opróżnienie instalacji grzewczej.



2 Wskazówki dotyczące dokumentacji

2 Wskazówki dotyczące dokumentacji

2.1 Przestrzeganie dokumentów dodatkowych

- ▶ Bezwzględnie przestrzegać wszystkich instrukcji obsługi dołączonych do podzespołów układu.

2.2 Przechowywanie dokumentów

- ▶ Zachować niniejszą instrukcję oraz wszystkie dokumenty dodatkowe do późniejszego wykorzystania.

2.3 Zakres stosowalności instrukcji

Niniejsza instrukcja dotyczy wyłącznie:

Modele i numery artykułu

	Polska
Isotwin Condens 25 -A	0010017348
Isotwin Condens 30 -B	0010017340
Isotwin Condens 35 -B	0010017341

3.2 Budowa produktu

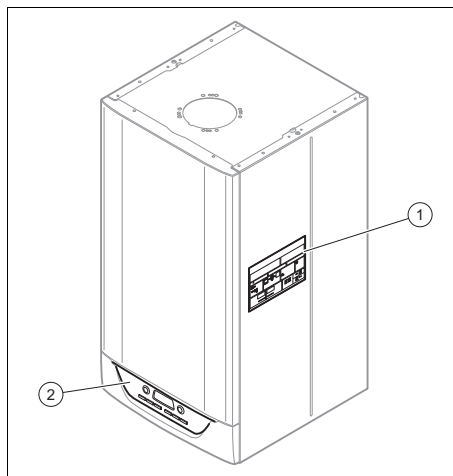

- 1 Magnetyczna skrócona instrukcja obsługi z oznaczeniem typu i numerem serii
- 2 Elementy obsługowe

3 Opis produktu

3.1 Znak CE



Oznaczenie CE dokumentuje, że produkty zgodne z etykietą spełniają podstawowe wymagania właściwych dyrektyw.

Deklaracja zgodności jest dostępna do wglądu u producenta.

3.3 Przegląd elementów obsługowych

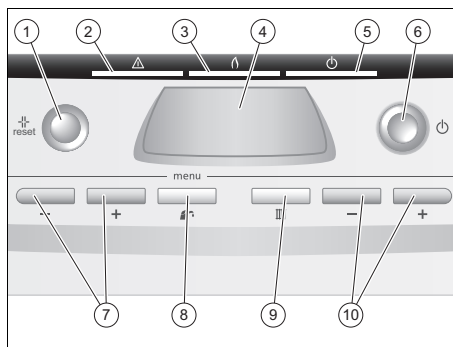

- 1 Przycisk Reset
- 2 Czerwona dioda świecąca lampki zakłócenia działania
- 3 Pomarańczowa lampka z diodą świecąca do trybu palnika
- 4 Wyświetlacz
- 5 Zielona lampka z diodą świecąca do eksploatacji produktu
- 6 Włącznik / wyłącznik
- 7
- 8
- 9
- 10

- 7 Przyciski ustawiania temperatury ciepłej wody (ECO) i (+) (-)
- 8 Przygotowanie ciepłej wody (🔥)
- 9 Tryb ogrzewania (III)
- 10 Przyciski temperatury wody grzewczej na wlocie (III) i (+) (-)

3.4 Opis wyświetlacza

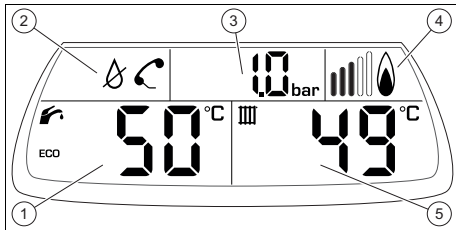

- 1 Temperatura ciepłej wody użytkowej
- 2 Symbole zakłóceń
- 3 Ciśnienie w instalacji / komunikat usterki
- 4 Wskaźnik pracy palnika
- 5 Temperatura wody grzewczej na wlocie

3.5 Opis działania przycisków

Przycisk	Znaczenie
🔥	– Wybór przygotowania ciepłej wody
III	– Wybór trybu ogrzewania
(+) lub (-)	– Ustawianie temperatury ciepłej wody Ustawianie temperatury zasilania instalacji grzewczej
⏪	– Restartowanie produktu
załącz. / wyłącz.	– Włączanie/wyłączanie produktu

Wartości, które można ustawiać, migają.

4 Eksploatacja

4.1 Uruchomienie produktu

4.1.1 Otwieranie zaworów odcinających

Warunki: Instalator, który zainstalował produkt, objaśnił położenie i postępowanie z zaworami odcinającymi.

- ▶ Upewnić się, czy wszystkie kurki są otwarte.

4.1.2 Włączanie produktu

- ▶ Nacisnąć przycisk włącznik - wyłącznik.
 - ◁ Kiedy produkt będzie zasilany prądem, ekran się włączy. Po kilku sekundach produkt jest gotowy do pracy.

4.2 Kontrola ciśnienia w instalacji grzewczej



Wskazówka

Podczas sprawdzania ciśnienia nie może występować wymaganie dotyczące ogrzewania i/lub żądanie ciepłej wody.

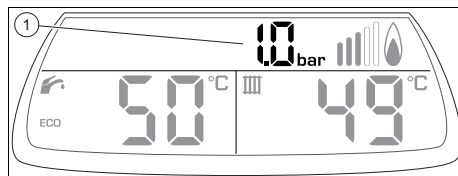

- 1 Aktualne ciśnienie w instalacji
- ▶ Raz w miesiącu należy sprawdzać ciśnienie napełnienia produktu.
 - Zalecane ciśnienie napełnienia: 1 ... 1,5 bar (100 000 ... 150 000 Pa)
 - ◁ Jeśli ciśnienie napełnienia jest prawidłowe, nie ma potrzeby wykonywania działań.
 - ▽ Jeżeli ciśnienie napełnienia jest zbyt niskie, dolać wody do instalacji grzewczej.

4 Eksploatacja

4.3 Napełnianie instalacji grzewczej



Ostrożnie!

Ryzyko strat materialnych wskutek wody grzewczej przyspieszającej korozję, zawierającej środki chemiczne lub o dużej twardości!

Nieodpowiednia woda wodociągowa uszkadza uszczelki i przepony, zapycha podzespoły produktu, przez które przepływa woda, zapycha instalację grzewczą i powoduje jej głośną pracę.

- ▶ Napełniać instalację grzewczą wyłącznie wodą grzewczą odpowiedniej jakości.
- ▶ Z razie wątpliwości należy skonsultować się z instalatorem.



Wskazówka

Instalator odpowiada za pierwsze napełnienie, ewentualnie napełnienia uzupełniające oraz jakość wody.

Użytkownik odpowiada jedynie za dolewanie wody do instalacji grzewczej.

1. Otworzyć wszystkie zawory grzejników (zawory termostatyczne) instalacji grzewczej.
2. Powoli otworzyć kurek napełniania na spodzie produktu tak jak pokazał instalator.
3. Dolewać wody, aż zostanie osiągnięte wymagane ciśnienie napełnienia.
 - Zalecane ciśnienie napełnienia: 1 ... 1,5 bar (100 000 ... 150 000 Pa)
4. Sprawdzić ciśnienie napełniania na ekranie.
5. Po napełnieniu zamknąć kurek napełniania.



4.4 Wybór trybu pracy





Wskazówka

Po każdym zapłonie produkt uruchamia się w trybie "Instalacja grzewcza + ciepła woda".

Przy aktywnym trybie pracy dany przycisk się świeci.

1. Nacisnąć przycisk , aby aktywować/dezaktywować tryb pracy ciepłej wody.
2. Nacisnąć przycisk , aby aktywować/dezaktywować tryb ogrzewania.

Symbol	Tryb pracy
	Ogrzewanie + ciepła woda
	tylko ogrzewanie
	Tylko ciepła woda i ochrona przed zamarzaniem
–	Nieobecność/ochrona przed zamarzaniem

4.5 Ustawienie temperatury ciepłej wody

Warunki: Temperatura jest sterowana przez kocioł grzewczy





- ▶ Nacisnąć przycisk  lub , aby ustawić temperaturę ciepłej wody.

Warunki: Temperatura jest sterowana przez termostat pokojowy

- ▶ Ustawić temperaturę ciepłej wody na termostacie pokojowym.



Wskazówka

Po naciśnięciu jednego z przycisków ,  lub , wyświetli się ekran .

4.5.1 Włączanie i wyłączenie trybu ECO

- ▶ Ustawić temperaturę ciepłej wody.

Warunki: Temperatura ciepłej wody użytkowej:
< 50 °C



- Na ekranie wyświetli się tryb .

Warunki: Temperatura ciepłej wody użytkowej:
≥ 50 °C

- Na ekranie nie wyświetli się tryb .

4.6 Ustawianie temperatury zasilania instalacji grzewczej

Zakres stosowności: bez czujnika temperatury zewnętrznej, bez termostatu pokojowego

- ▶ Ustawić temperaturę wody grzewczej na wlocie za pomocą  (III) lub  (III).





Wskazówka

Instalator dopasował ewentualnie minimalną i maksymalną możliwą temperaturę.

Zakres stosowności: Termostat pokojowy

- ▶ Ustawić temperaturę wody grzewczej na wlocie przy pomocy  (III) na wartość maksymalną.
- ▶ Ustawić żądaną temperaturę instalacji grzewczej na termostacie pokojowym.
 - ◁ Rzeczywista temperatura wody grzewczej na wlocie jest automatycznie zadawana przez modułacyjny termostat pokojowy.

Zakres stosowności: Czujnik temperatury zewnętrznej

- ▶ Nie ma możliwości ustawienia temperatury wody grzewczej na wlocie, nawet po naciśnięciu jednego z przycisków  (III) lub  (III).
 - ◁ Na ekranie wyświetla się temperatura wody grzewczej na wlocie obliczona przez kocioł grzewczy.

- ◁ Rzeczywista temperatura wody grzewczej na wlocie jest automatycznie ustawiana modulująco przez termostat pokojowy.

4.7 Ochrona przed zamarzaniem

4.7.1 Funkcja ochrony przed zamarzaniem produktu

Funkcja ochrony przed zamarzaniem powoduje włączenie kotła grzewczego i pompy od razu po osiągnięciu temperatury zabezpieczenia w obiegu grzewczym.

- Temperatura ochronna: 12 °C

Pompa zatrzymuje się po osiągnięciu minimalnej temperatury wody w obiegu grzewczym.

- Minimalna temperatura wody: 15 °C

Po osiągnięciu temperatury zapłonu palnika w obiegu grzewczym palnik zapala się do uzyskania temperatury wyłączenia.

- Temperatura zapłonu palnika: 7 °C
- Temperatura wyłączenia palnika: 35 °C

Obieg wody użytkowej (wody zimnej i ciepłej) nie jest chroniony przez kocioł grzewczy.

Ochrona przed zamarzaniem instalacji może być zapewniona tylko przez kocioł grzewczy.

Regulator jest konieczny do kontrolowania temperatury instalacji.

4.7.2 Ochrona przed zamarzaniem instalacji



Wskazówka

Upewnić się, że zasilanie prądem i gazem produktu są prawidłowe.

Warunki: Nieobecność przez kilka dni, Bez regulatora

- ▶ Wybrać tryb Nieobecność/ochrona przed zamarzaniem (→ strona 10).
 - ◁ W obiegu grzewczym widoczne jest tylko ciśnienie wody.

5 Usuwanie usterek

Warunki: Nieobecność przez kilka dni, Z regulatorem

- ▶ Należy zaprogramować swoją nieobecność na regulatorze, aby aktywowały się urządzenia ochrony przed zamarzaniem.

Warunki: Dłuższa nieobecność

- ▶ Zwrócić się do wykwalifikowanego instalatora, aby opróżnił instalację lub napełnił obieg grzewczy specjalnym dodatkiem chroniącym przed zamarzaniem instalacji grzewczych.

5 Usuwanie usterek

5.1 Rozpoznawanie i usuwanie usterek

- ▶ W przypadku wystąpienia w produkcji problemów eksploatacyjnych, można pewne punkty samodzielnie sprawdzić korzystając z tabeli znajdującej się w załączniku.
Usuwanie usterek (→ strona 14)
- ▶ Jeżeli produkt po sprawdzeniu na podstawie tabeli nie działa niezawodnie, należy zwrócić się do serwisu, aby usunął problem.

5.2 Wyświetlanie kodu błędu

Kody usterek mają pierwszeństwo przed wszystkimi innymi wyświetlanymi wskazaniami. Jeśli jednocześnie wystąpi kilka błędów, będą wyświetlane na zmianę po dwie sekundy.

- ▶ Jeśli wyświetlany jest produkt , należy zwrócić się do serwisu.

6 Pielęgnacja i konserwacja

6.1 Konserwacja

Warunkiem trwałej gotowości do pracy i gotowości działania, niezawodności i długiej trwałości produktu są jego coroczne przeglądy oraz konserwacja produktu co dwa lata, wykonana przez instalatora.

6.2 Pielęgnacja produktu



Ostrożnie!
Ryzyko strat materialnych
wskutek niewłaściwych środków
czyszczących!

- ▶ Nie stosować środków w aerozolu, środków rysujących powierzchnię, płynów do mycia naczyń ani środków czyszczących zawierających rozpuszczalniki lub chlor.

- ▶ Obudowę czyścić wyłącznie za pomocą wilgotnej szmatki oraz niewielkiej ilości mydła niezawierającego rozpuszczalników.

6.3 Sprawdzanie przewodu odpływowego kondensatu i syfonu odpływowego

- ▶ Regularnie kontrolować przewód odpływowy kondensatu oraz syfon pod kątem nieprawidłowej pracy, a zwłaszcza zapchania.

W przewodzie odpływowym kondensatu oraz syfonie nie mogą być widoczne ani wyczuwalne żadne przeszkody.

- ▶ W przypadku stwierdzenia uszkodzeń należy zlecić ich usunięcie serwisowi.

7 Wycofanie z eksploatacji

7.1 Okresowe wyłączenie produktu

- ▶ Produkt należy tymczasowo wyłączyć z eksploatacji jedynie wtedy, gdy nie ma ryzyka mrozu.
- ▶ Wyłączyć produkt głównym wyłącznikiem znajdującym się w zakresie klienta.
 - ◁ Ekran gaśnie.
- ▶ W przypadku dłuższego wyłączenia z eksploatacji (np. urlop) należy dodatkowo zamknąć kurek odcięcia gazu i kurek zimnej wody.

7.2 Ostateczne wyłączenie produktu z eksploatacji

- ▶ Zlecić serwisowi całkowite wyłączenie produktu z eksploatacji.

8 Recykling i usuwanie odpadów

- ▶ Utylizację opakowania zlecić instalatorowi, który zainstalował produkt.



Jeśli produkt jest oznaczony tym znakiem:

- ▶ W tym przypadku nie wolno utylizować produktu z odpadami domowymi.
- ▶ Produkt należy natomiast przekazać do punktu zbiórki starych urządzeń elektrycznych i elektronicznych.



Jeżeli produkt zawiera baterie, które są oznaczone tym znakiem, to jest to sygnał, że baterie mogą zawierać substancje zagrażające zdrowiu i środowisku.

- ▶ W takiej sytuacji należy utylizować baterie w punkcie zbiórki baterii.

9 Gwarancja i serwis

9.1 Gwarancja

Informacje dotyczące gwarancji producenta można uzyskać zwracając się pod adres kontaktowy podany na odwrocie.

9.2 Serwis

Dane kontaktowe naszego serwisu technicznego podano wraz z adresem na odwrocie lub są one dostępne na stronie www.saunierduval.pl.

Załącznik

Załącznik

A Usuwanie usterek

Usterka	Przyczyna	Usuwanie
Brak ciepłej wody, ogrzewanie jest zimne, produkt nie uruchamia się	Zamknięty zawór odcinający gazu w budynku	Otworzyć kurek odcięcia gazu w budynku
	Wyłączono zasilanie elektryczne w budynku	Włączyć zasilanie elektryczne w budynku
	Wyłączono włącznik / wyłącznik produktu	Włączyć włącznik/wyłącznika na produkcie
	Temperatura wody grzewczej na wlocie jest ustawiona za nisko, przygotowanie wody grzewczej i ciepłej jest wyłączone i/lub ustawiona temperatura ciepłej wody jest za niska.	Wybór żądanego tryb pracy Ustawianie żądanej temperatury wody grzewczej na wlocie i/lub temperatury ciepłej wody
	Za niskie ciśnienie napełniania w instalacji grzewczej	Dolać wody do instalacji grzewczej
	Zapowietrzona instalacja grzewcza	Odpowietrzyć grzejniki Jeżeli problem się powtarza: powiadomić instalatora
	Usterka podczas procesu zapłonu	Nacisnąć przycisk Reset Jeżeli problem się powtarza: powiadomić instalatora
Tryb ciepłej wody działa bez zarzutu; ogrzewanie nie uruchamia się	Brak zapotrzebowania ciepła z regulatora	Sprawdzić program czasowy w regulatorze i ew. skorygować Sprawdzić temperaturę pokojową i ew. skorygować zadaną temperaturę pokojową („Instrukcja eksploatacji regulatora”).
	Temperatura wody grzewczej na wlocie jest ustawiona za nisko lub tryb ogrzewania jest wyłączony	Włączyć tryb ogrzewania Ustawianie żądanej temperatury wody grzewczej na wlocie
	Zapowietrzona instalacja grzewcza	Odpowietrzyć grzejniki Jeżeli problem się powtarza: powiadomić instalatora
Brak ciepłej wody, tryb ogrzewania działa prawidłowo	Ustawiona temperatura ciepłej wody jest za niska lub tryb przygotowania ciepłej wody jest wyłączony	Włączyć tryb ciepłej wody Ustawić żądaną temperaturę ciepłej wody
Ślady wody pod produktem	Zablokowany przewód odpływowy kondensatu	Kontrola przewodu odpływowego kondensatu i oczyszczenie w razie potrzeby
	Nieszczelność instalacji lub produktu	Zamknięcie dopływu zimnej wody do produktu; powiadomić instalatora

Usterka	Przyczyna	Usuwanie
Wyświetlacz pokazuje r E 5EŁ	Usterka	Nacisnąć przycisk do kasowania zakłóceń, RESET r E 5EŁ i odczekać pięć sekund. Jeśli zakłócenie działania nadal występuje, należy powiadomić instalatora.
Na ekranie wyświetla się Δ, wskazanie ciśnienia miga < 0,5 bar (< 50 000 Pa)	Niedobór wody w instalacji	Uzupełnić wodę w instalacji Jeżeli problem się powtarza: powiadomić instalatora
Sygnalizacja ciśnienia miga ≥ 2,5 bar (≥ 250 000 Pa)	Za wysokie ciśnienie w instalacji	Odpowietrzyć grzejnik Jeżeli problem się powtarza: powiadomić instalatora
Na ekranie wyświetla się <F0XX, wskazanie ciśnienia miga	Komunikat usterki	Powiadomienie instalatora

Wydawca / producent

Saunier Duval ECCI

17, rue de la Petite Baratte – BP 41535 -
44315 Nantes Cedex 03
Téléphone 033 240 68-10 10 – Téléco-
pie 033 240 68-10 53



dostawca

Vaillant Saunier Duval Sp. z o.o.

Al. Krakowska 106 – 02-256 Warszawa
Tel. 022 323 01 80 – Fax 022 323 01 13
Infolinia 801 80 66 66
info@saunierduval.pl – www.saunierduval.pl

© Niniejsze instrukcje oraz ich części są chronione prawami autorskimi i wolno je powielać lub rozpowszechniać wyłącznie za pisemną zgodą producenta.



Saunier Duval

Zawsze po Twojej stronie

0020201098_00 - 22.12.2014 09:15:25